

# TTL 33-A II

## ACTIVE THREE-WAY LINE ARRAY MODULE

### DESCRIPCIÓN

TTL33-A Pequeño como un mini pero mas grande que un compacto !!!  
Es el modulo de Line Array ultra compacto de dispersión ancha que establece un nuevo standard en grandes y pequeñas giras de espectáculos asi como también refuerzo sonoro en teatros e instalaciones fijas.

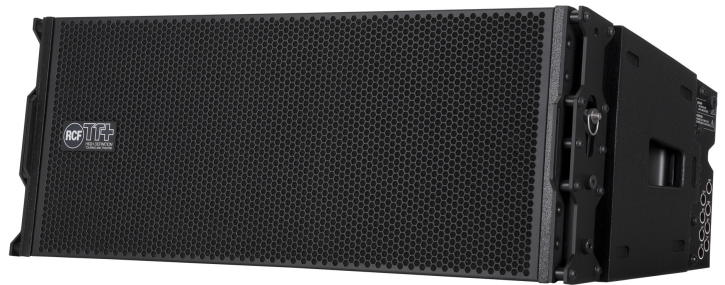

### CARACTERÍSTICAS

- Amplificadores de conmutación con 1250 W de potencia
- Ángulo de cobertura ancho y constante
- 6 transductores de neodimio de alta potencia
- Placa analógica de entrada de alta calidad
- Procesado de 32 bits y 96 kHz
- Limitador "blando" y protección RMS
- Máxima potencia de salida disponible en el mercado en este tamaño
- RDNet on board

## ESPECIFICACIONES

<b>Especificaciones acústicas</b>	Respuesta en frecuencia:	60 Hz ÷ 20000 Hz
	SPL máx. a 1 m (dB):	135 dB
	Ángulo de cobertura horizontal (°):	100°
	Ángulo de cobertura vertical (°):	15°
<b>Transductores</b>	Motor de compresión:	3 x 1.0" neo, 1.5" v.c
	Rango medio:	8" neo, 2.0" v.c
	Altavoz de bajos:	2 x 8" neo, 2.5" v.c
<b>Sección de entrada/Sección de salida</b>	Señal de entrada:	bal/unbal
	Conectores de entrada:	XLR, RDNet Ethercon
	Conectores de salida:	XLR, RDNet Ethercon
	Sensibilidad de entrada:	-2 dBu/+4 dBu
<b>Sección de proceso</b>	Frecuencias de cruce:	400 Hz - 1800 Hz
	Protecciones:	Thermal, HF
	Limitador:	Fast Limiter
	Controles:	HF Correction, cluster size, HPF
	RDNet:	Yes
<b>Sección de potencia</b>	Potencia total:	2500 W Peak, 1250 W RMS
	Agudos:	500 W Peak, 250 W RMS
	Frecuencias medias:	1000 W Peak, 500 W RMS
	Bajas frecuencias:	1000 W Peak, 500 W RMS
	Enfriamiento:	Convection/Forced
	Conexiones:	Powercon IN/OUT
<b>Cumplimiento estándar</b>	Certificado CE:	Yes
<b>Especificaciones físicas</b>	Material del gabinete/de la caja:	Baltic birch plywood
	Hardware:	Array side fittings
	Manijas:	2 on side
	Rejilla:	Steel
	Color:	Black
<b>Tamaño</b>	Altura:	290 mm / 11.42 inches
	Ancho:	760 mm / 29.92 inches
	Profundidad:	441 mm / 17.36 inches
	Peso:	33 kg / 72.75 lbs
<b>Informaciones de envío</b>	Altura de paquete:	395 mm / 15.55 inches
	Anchura de paquete:	875 mm / 34.45 inches
	Profundidad de paquete:	545 mm / 21.46 inches
	Peso de paquete:	37 kg / 81.57 lbs



**CÓDIGO DE ARTÍCULO**

• **13000361**

TTL 33-A II

115V

EAN 8024530009748

• **13000360**

TTL 33-A II

220-240V

EAN 8024530009731

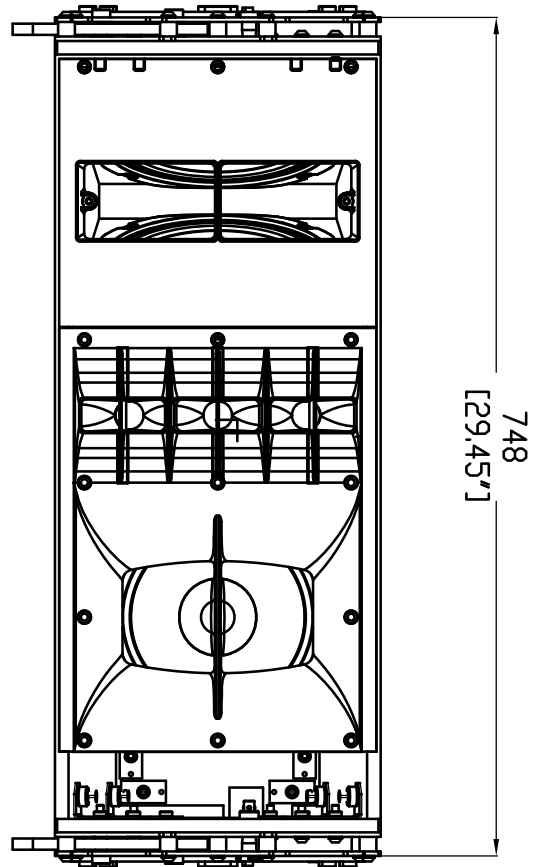
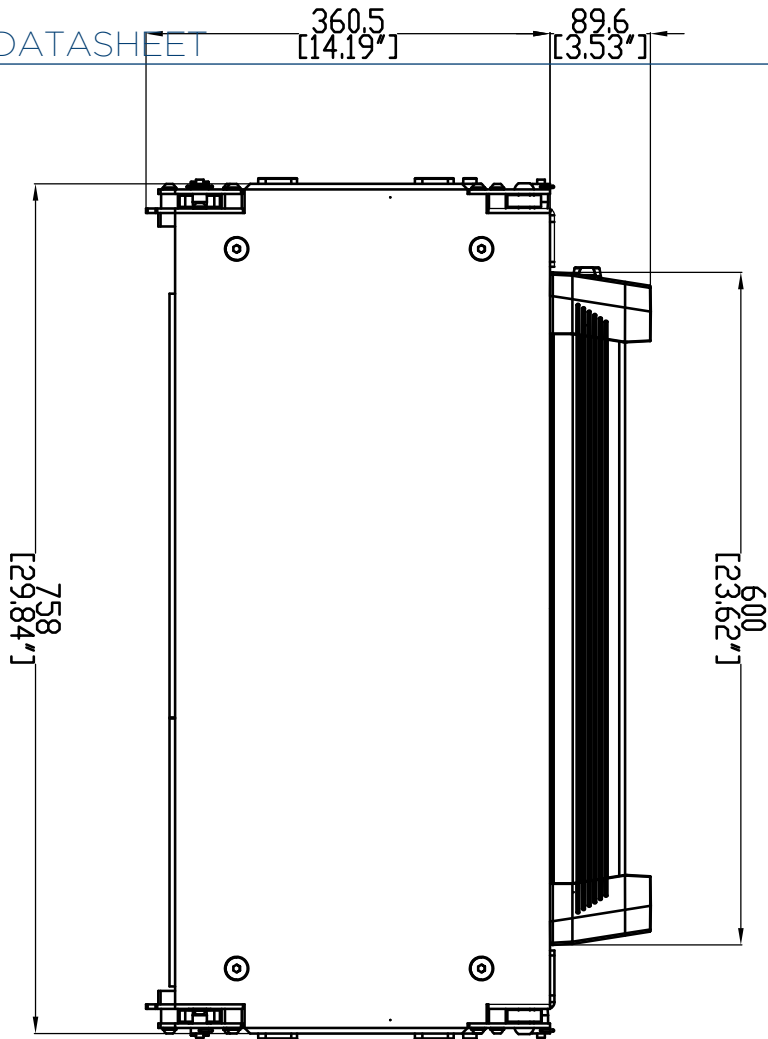

TT33-A

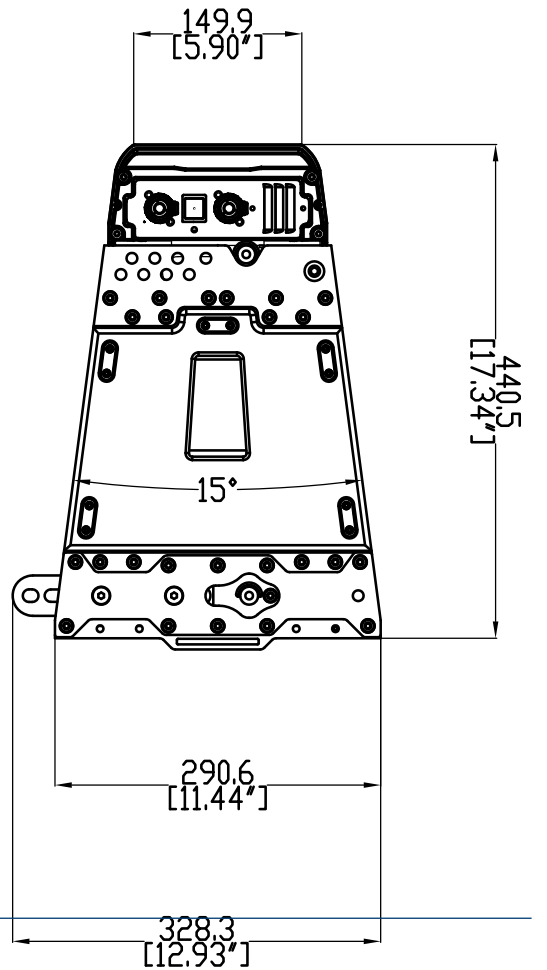

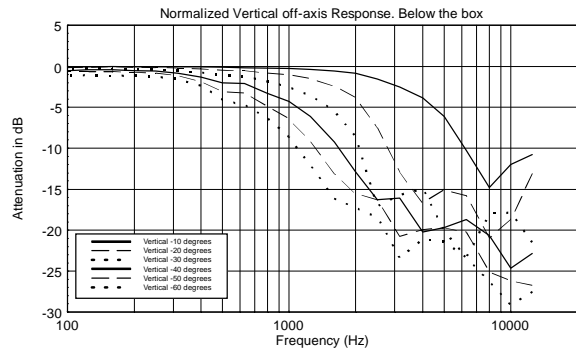
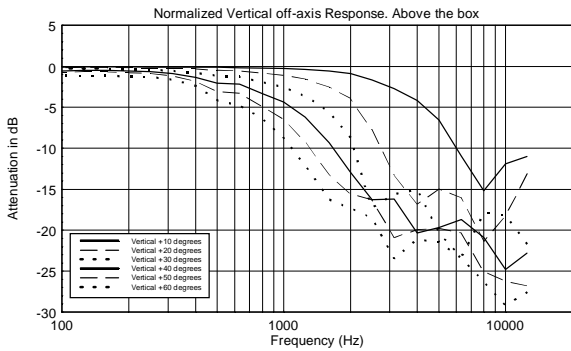
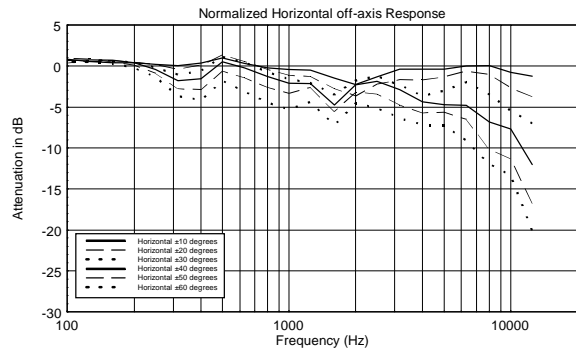
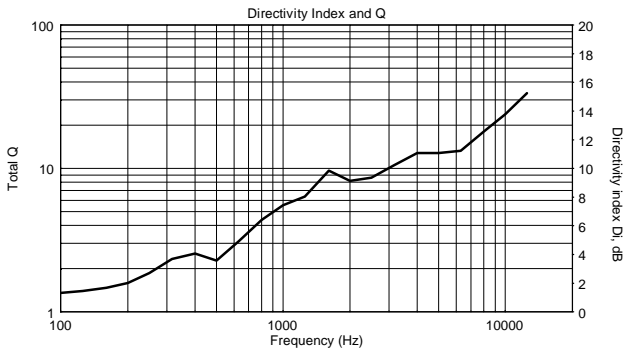
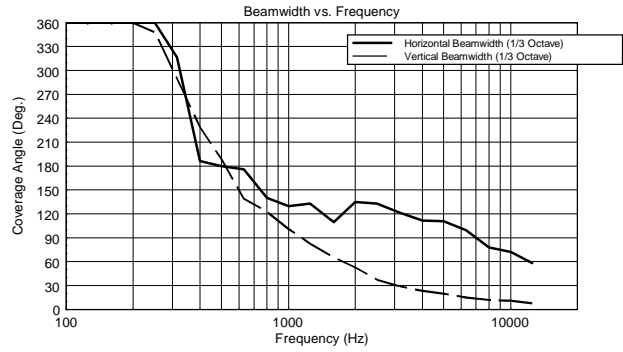
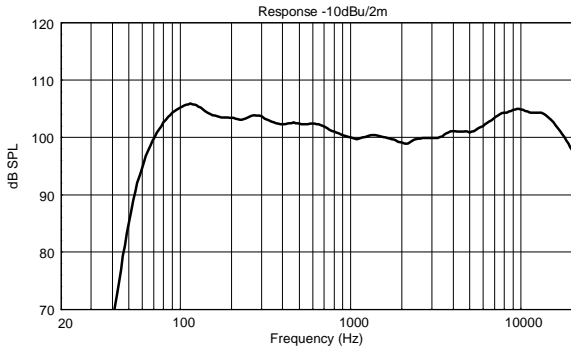

Horizontal 1/3 Octave Polars

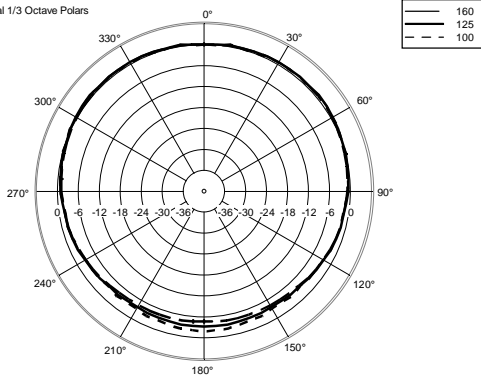

Horizontal 1/3 Octave Polars

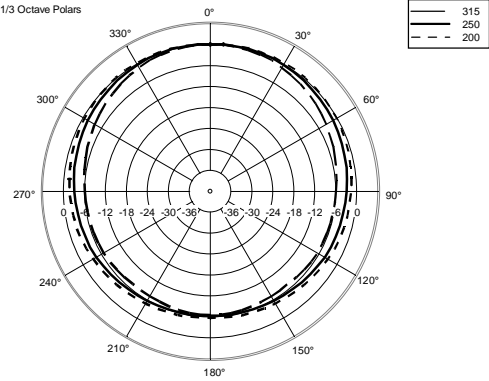

Horizontal 1/3 Octave Polars

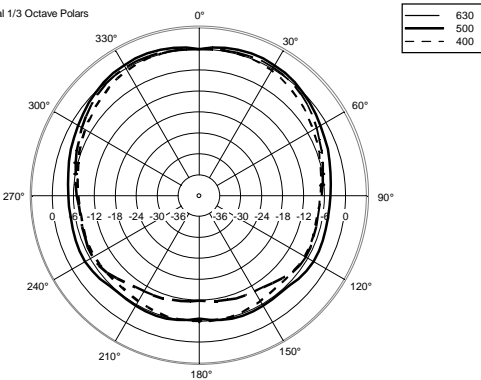

Horizontal 1/3 Octave Polars

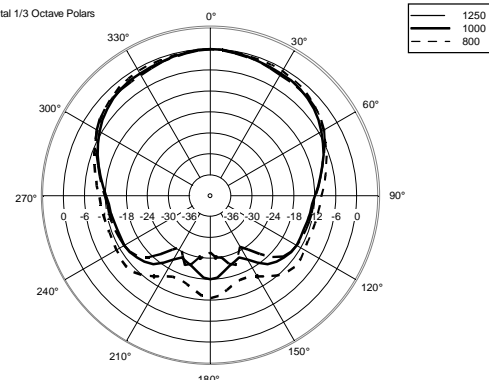

Horizontal 1/3 Octave Polars

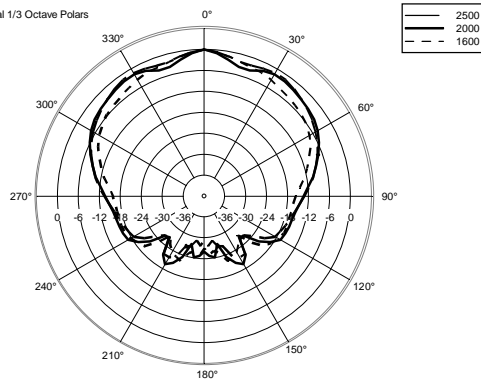

Horizontal 1/3 Octave Polars

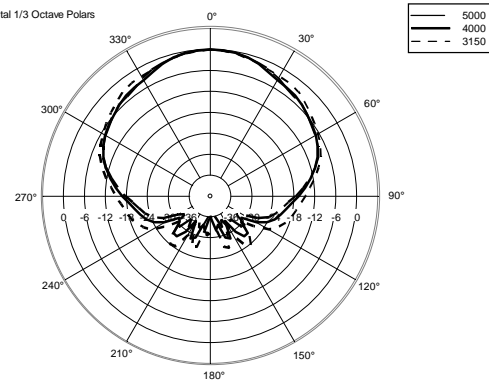

Horizontal 1/3 Octave Polars

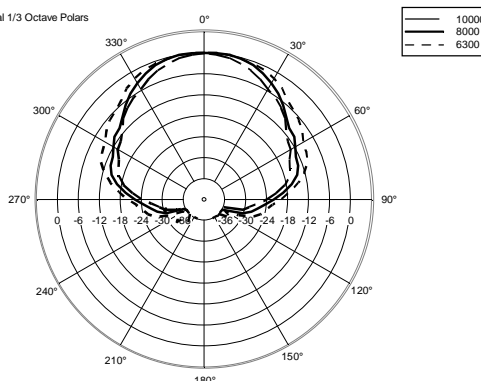

Horizontal One Octave Polars

