

# DP 5EN

## PROIETTORE DI SUONO MONODIREZIONALE

### DESCRIZIONE

DP 5EN è un proiettore di suono unidirezionale adatto per tutte quelle installazioni in cui sono richiesti sia elevata intelligibilità nella diffusione dei messaggi di allarme, sia elevata qualità nella riproduzione del suono. Grazie al suo grado di protezione IP65, può essere installato sia all'interno sia all'esterno. Inoltre, il design moderno e accattivante lo rende un prodotto ideale per ambienti in cui i diffusori sono intesi anche come elementi architettonici e contribuiscono a migliorare l'estetica globale.



### CARATTERISTICHE

- Altoparlante fullrange da 5".
- Potenza selezionabile (100 V): 20 W - 10 W - 5 W - 2.5 W.
- 88 dB di sensibilità.
- Colore bianco RAL 9016.
- Corpo in ABS antifiama, griglia in metallo.
- Connettore ceramico per ingresso e uscita.
- Fusibile termico di protezione.
- Grado di protezione IP65.

## SPECIFICHE TECNICHE

### Specifiche acustiche

Risposta in Frequenza (-10dB):	80 Hz ÷ 20000 Hz
Max SPL @ 1m (dB):	101 dB
Max SPL @ 4m (dB):	89 dB
Angolo di copertura (*):	210°
Sensibilità del sistema (dB)	88 dB
Sensibilità del sistema 1W @ 4 m (dB)	76 dB

### Sezione di potenza

Potenza:	20 W RMS
Potenza di Picco:	80 W PEAK
Amplificatore Raccomandato	40 W
Protezioni:	Thermal fuse

### Trasduttori

Fullrange:	5.0"
------------	------

### Sezione Input/Output

Connettori in ingresso:	Ceramic screw terminals
Conessioni di uscita:	Ceramic screw terminals
Trasformatore a Tensione Costante	100 V
Selettore di potenza 1:	20 W - 500 ohm
Selettore di potenza 2:	10 W - 1000 ohm
Selettore di potenza 3:	5 W - 2000 ohm
Selettore di potenza 4:	2.5 W - 4000 ohm

### Conformità agli standard

Grado di protezione IP:	IP 65
Certificato EN54-24:	Yes
Marchio CE:	Yes
Numero CPR:	0068-CPR-058/2014

### Specifiche fisiche

Materiale Cabinet/Case:	ABS
Hardware:	Wall mount metal plate
Griglia:	Steel
Colore:	White - RAL 9016

### Dimensioni

Altezza:	183 mm / 7.2 inches
Larghezza:	176 mm / 6.93 inches
Profondità:	261 mm / 10.28 inches
Peso:	2.61 kg / 5.75 lbs

### Informazioni di spedizione

Altezza imballaggio:	230 mm / 9.06 inches
Larghezza imballaggio:	400 mm / 15.75 inches
Profondità imballaggio:	380 mm / 14.96 inches
Peso imballaggio:	3.54 kg / 7.8 lbs



**CODICE**

- **13133076**

DP 5EN

White - RAL 9016

EAN 8024530011123

**DRAWINGS**

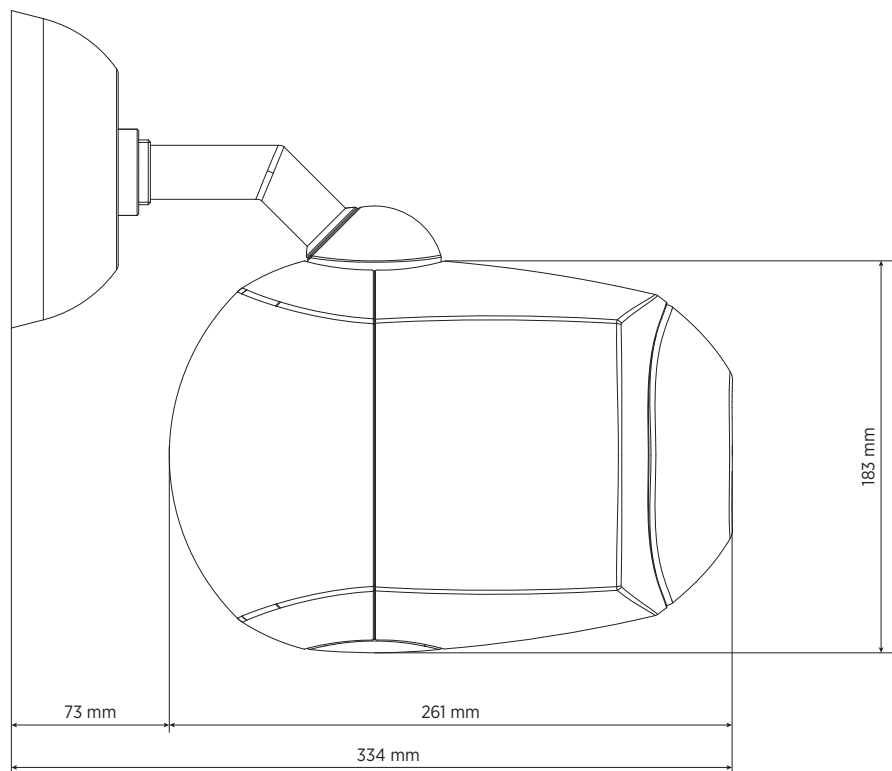
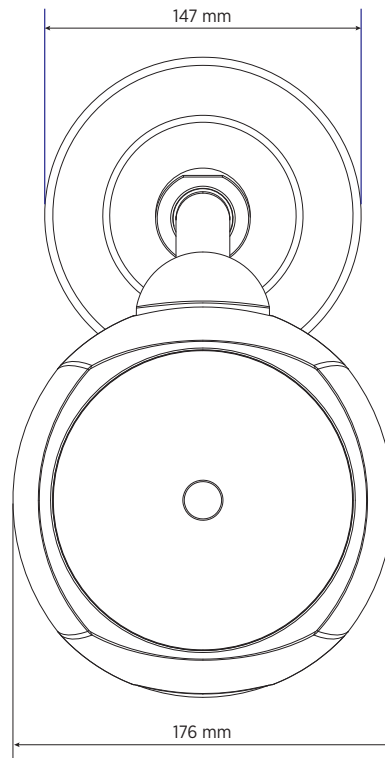

**SCHEMATICS**

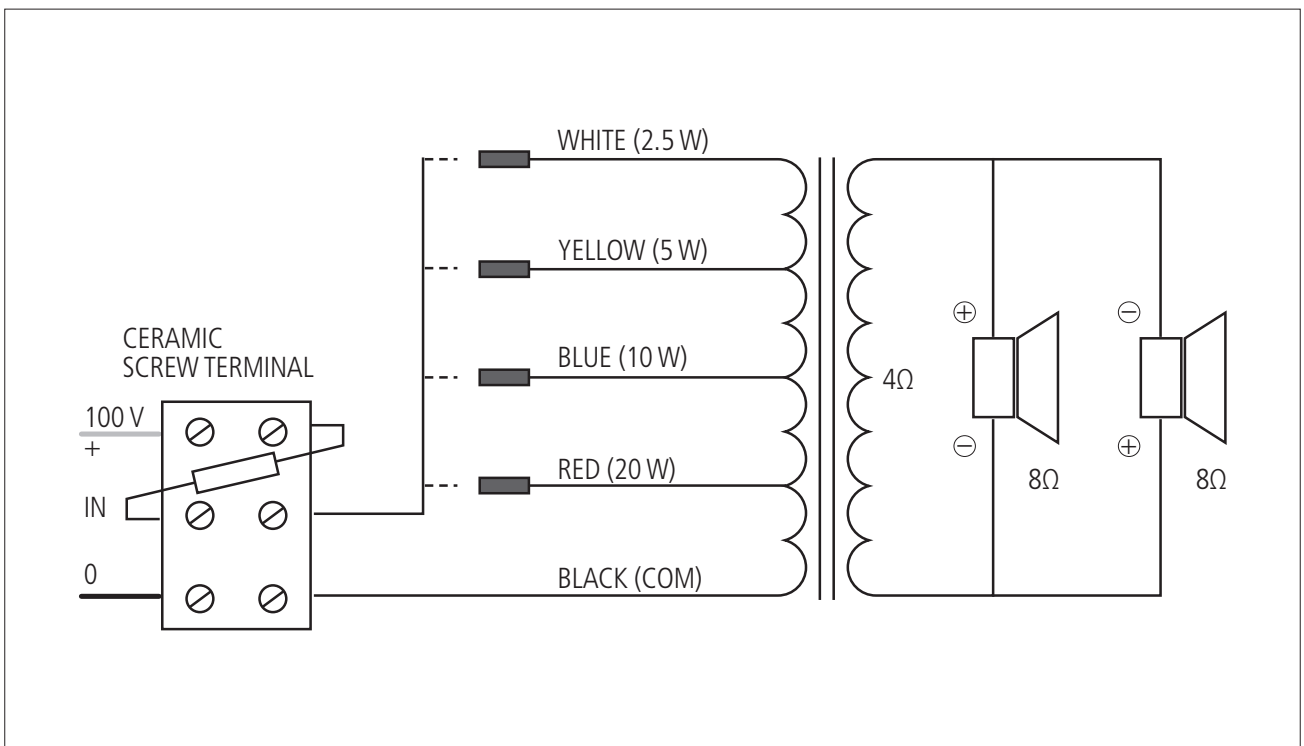

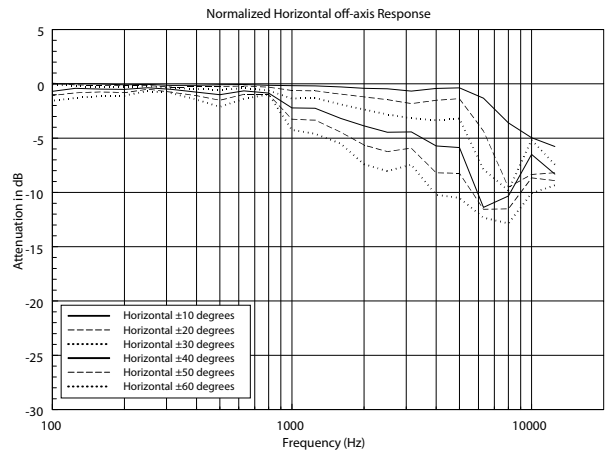
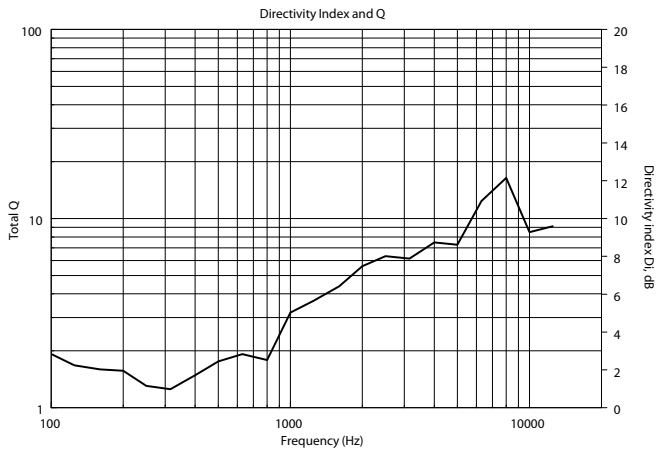
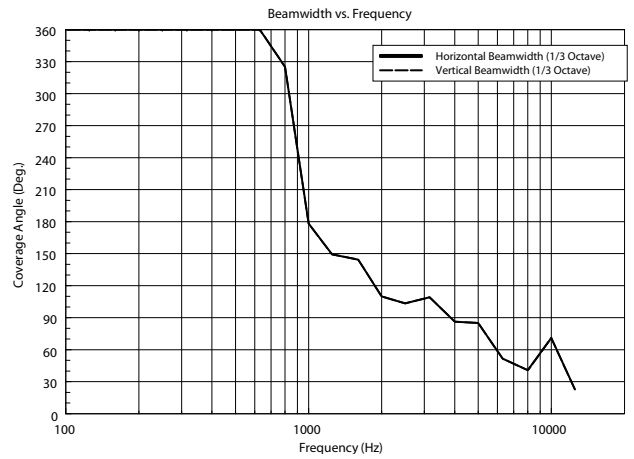
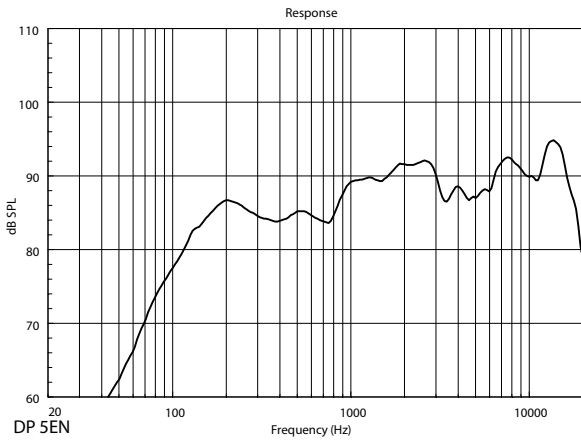

HORIZONTAL 1/3 POLAR PLOT

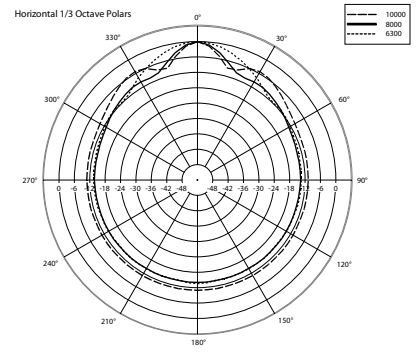
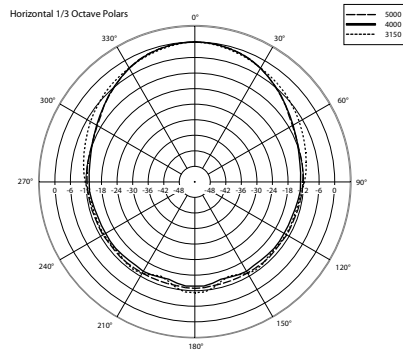
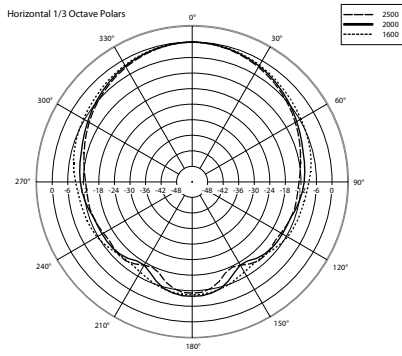
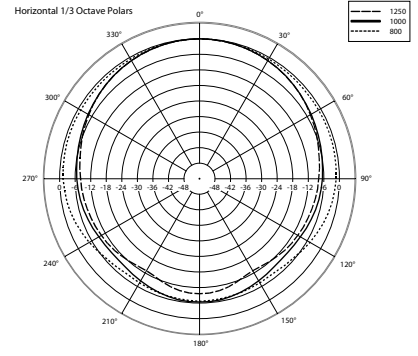
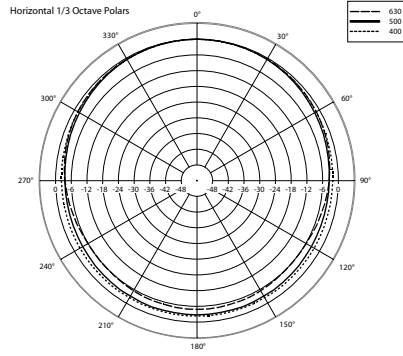
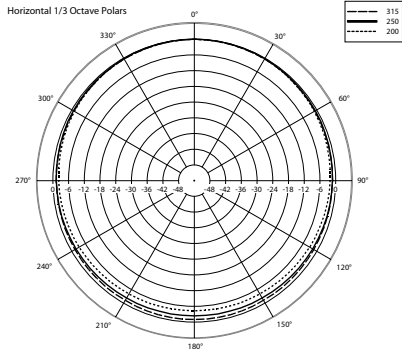



**ACCESSORI**



**NOTE**

NESSUNA SALVAGUARDIA è NECESSARIA nel caso di PERSONA AVVERTITA per tensioni AUDIO fino a 120V. Costituiscono avvertimento i simboli di attenzione riportati nei pressi dei morsetti di collegamento. Nel caso di tensioni AUDIO fino a 71V non è nemmeno necessario apporre il simbolo di attenzione.

Relativamente alla messa a terra degli involucri metallici dei diffusori equipaggiati con trasformatore di linea audio e utilizzati per la diffusione sonora con sistema di distribuzione tramite amplificatori a "tensione costante" che usano uscite a 70,7V oppure 100V senza un riferimento a massa o a terra, a meno di particolari norme di impiantistica che lo richiedano, non si rende necessario il collegamento dell'involucro del diffusore che include altoparlante, trasformatore, filtri passivi vari etc., alla terra di protezione (rif.to EN 62368-1 item 4.3.2.2).

---