

BS 8

KUGELLAUTSPRECHER

BESCHREIBUNG

Der BS 8 ist ein Kugellautsprecher für abgehängte Installationen.

Er eignet sich für Räume mit hohen Decken, wo ein großer Bereich zu beschallen ist. Er ist mit einem 200mm (8“) Lautsprecher ausgestattet.



FUNKTIONEN

- Kugellautsprecher
- Für Durchsagen und Hintergrundmusik
- 8“ Dual-Cone Breitbandlautsprecher
- Nenn-/Musikleistung: 20/40W
- 70/100V Trafo mit Leistungsanpassung
- Kunststoffgehäuse, RAL 9010 weiss
- 5 m Anschlusskabel

SPEZIFIKATIONEN

Spezifikation	Frequenzgang (-10dB):	160 Hz ÷ 12500 Hz
	Max SPL @ 1m (dB):	106 dB
	Horizontaler Abstrahlwinkel (°):	360°
	System-Empfindlichkeit (dB):	93 dB
Power sektion	Leistungsaufnahme:	20 W RMS
	Paek Power:	80 W PEAK
	Enpfohlener Verstärker:	40 W
Schallwandler	Woofer:	8"
Input/Output sektion	Eingangsbuchsen:	Cable
	Ausgangsanschlüsse:	Cable
	Transformator mit Konstantspannung:	100 V
	Auswahl der Leistung 1 (100V):	20 W - 500 ohm
	Auswahl der Leistung 2 (100V):	10 W - 1000 ohm
	Auswahl der Leistung 3 (100V):	5 W - 2000 ohm
Standardkonformität	CE Zeichen:	Yes
Physikalische daten	Gehäuse Material:	Plastic
	Hardware:	Carabiner and safety steel wire
	Gitter:	Plastic
	Farbe:	White - RAL 9010
Größe	Höhe:	240 mm / 9.45 inches
	Durchmesser:	250 mm / 9.84 inches
	Gewicht:	2.3 kg / 5.07 lbs
Versandinformationen	Verpackung Höhe:	300 mm / 11.81 inches
	Verpackung Breite:	315 mm / 12.4 inches
	Verpackung Tiefe:	315 mm / 12.4 inches
	Verpackungsgewicht:	3.55 kg / 7.83 lbs

ARTIKEL-NUMMER

- **13133054**

BS 8

EAN 8024530005733

DRAWINGS

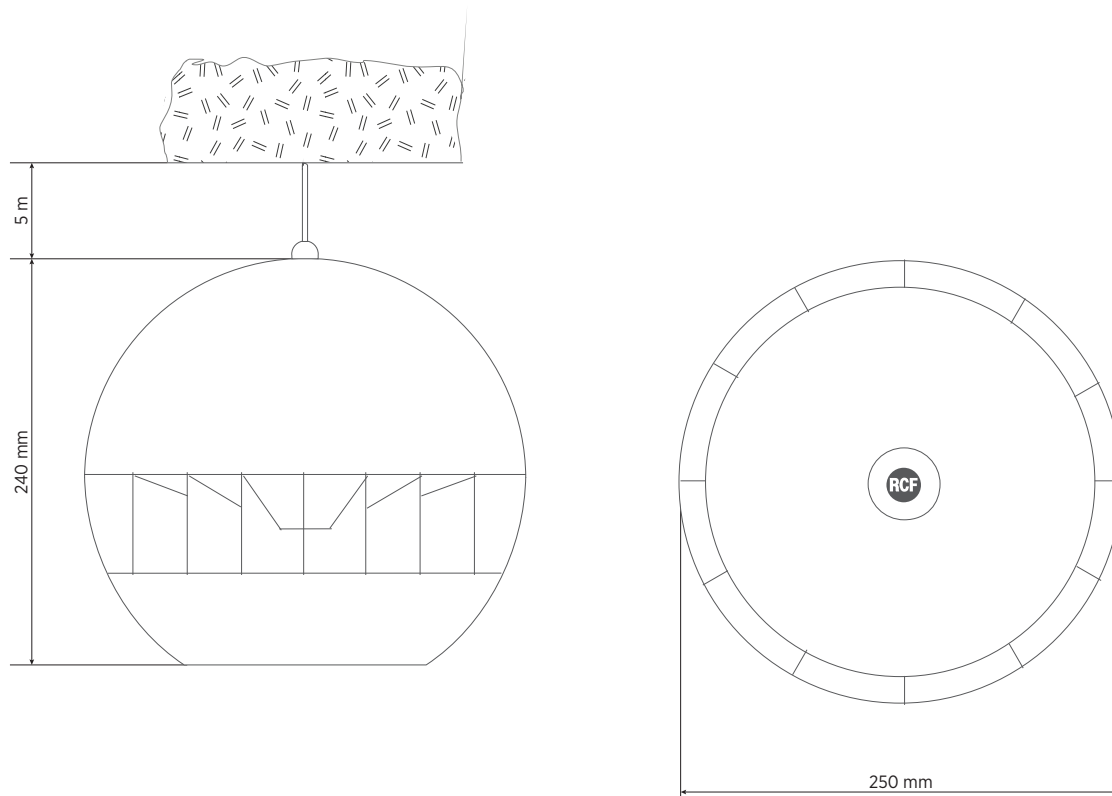

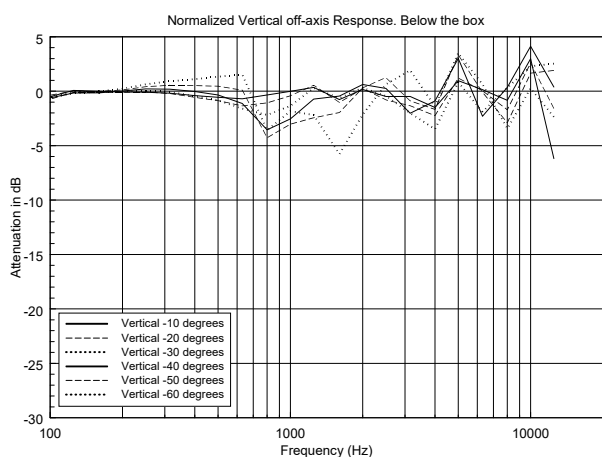
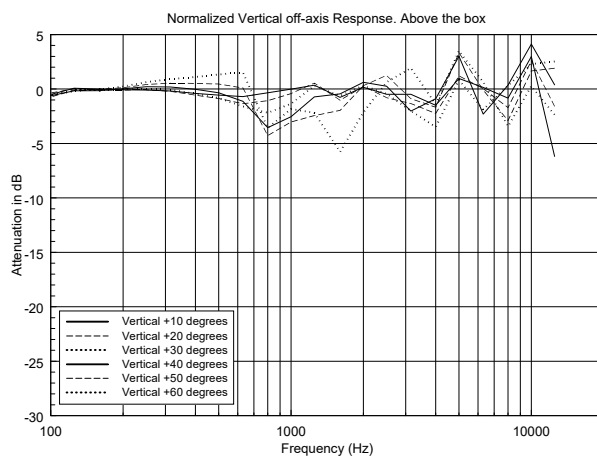
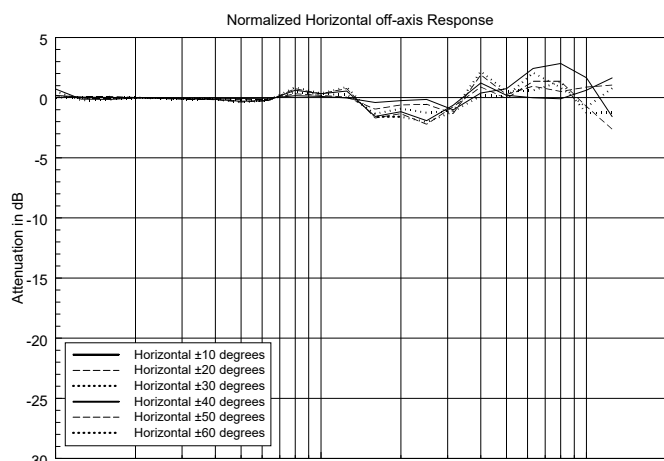
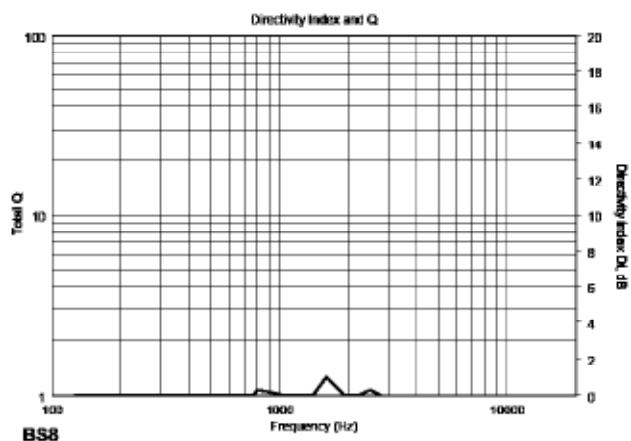
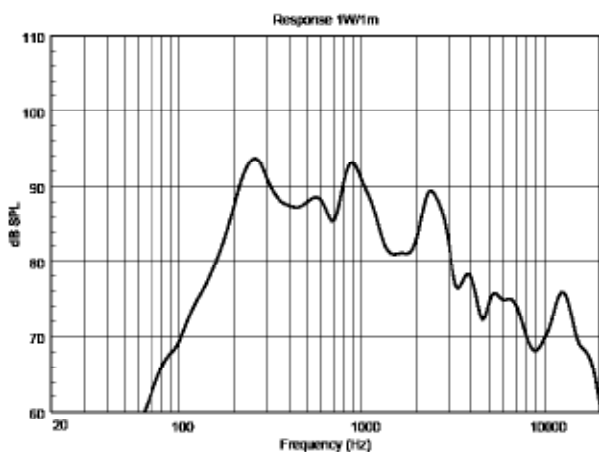

HORIZONTAL 1/3 POLAR PLOT

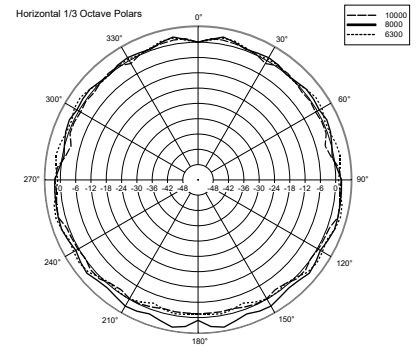
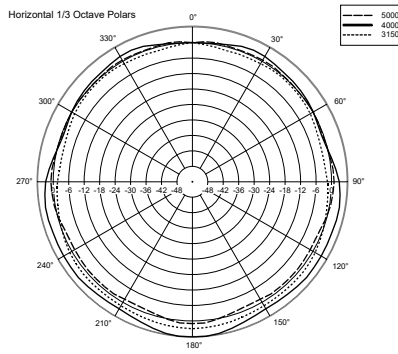
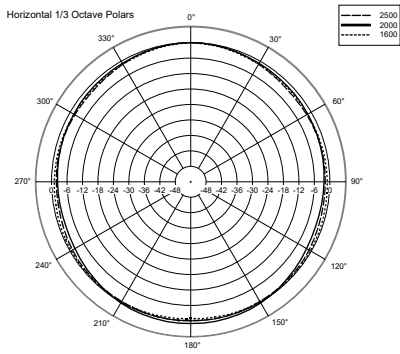
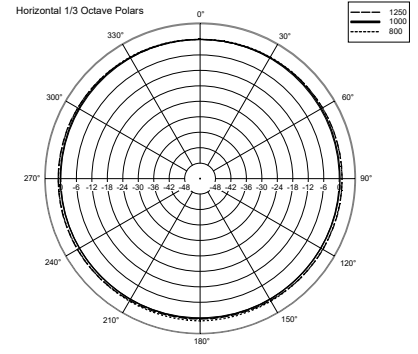
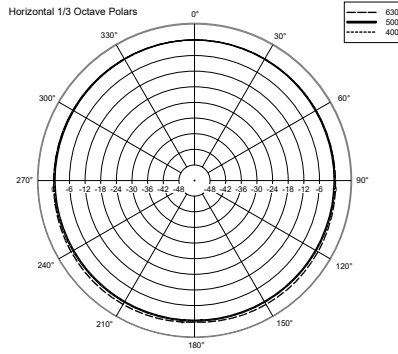
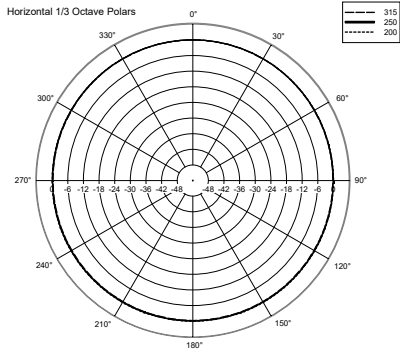

VERTICAL 1/3 POLAR PLOT

