

# DP 5EN

## GERICHTETER SOUNDPROJEKTOR

### BESCHREIBUNG

Der DP 5EN ist ein wetterfester Lautsprecher für alle Anwendungen, die eine hohe Sprachverständlichkeit und Klangqualität erfordern, z.B. für Alarmmeldungen oder Durchsagen. Er entspricht dem Schutzgrad IP65 und kann sowohl in Innenräumen als auch in Außenbereichen installiert werden. Zudem ist er mit seiner modernen und ansprechenden Optik ideal für Umgebungen, in denen Soundprojektoren auch als Designelemente fungieren und sich in die Gesamtästhetik einfügen sollen.



### FUNKTIONEN

- 5-Zoll-Fullrange-Lautsprecher.
- Wählbare Leistung (100 V): 20 W – 10 W – 5 W – 2,5 W.
- Kennschalldruckpegel 88 dB.
- Farbe: Weiß (RAL 9016).
- Feuerfestes ABS-Gehäuse, Frontgitter aus Stahl.
- Keramik-Klemmblock für Ein- und Ausgänge.
- Schutz durch Thermosicherung.
- Schutzgrad IP65.

## SPEZIFIKATIONEN

|                             |                                      |                         |
|-----------------------------|--------------------------------------|-------------------------|
| <b>Spezifikation</b>        | Frequenzgang (-10dB):                | 80 Hz ÷ 20000 Hz        |
|                             | Max SPL @ 1m (dB):                   | 101 dB                  |
|                             | Max SPL @ 4m (dB):                   | 89 dB                   |
|                             | Abdeckungswinkel (°):                | 210°                    |
|                             | System-Empfindlichkeit (dB):         | 88 dB                   |
|                             | System-Empfindlichkeit 1W @ 4m (dB): | 76 dB                   |
| <b>Power sektion</b>        | Leistungsaufnahme:                   | 20 W RMS                |
|                             | Paek Power:                          | 80 W PEAK               |
|                             | Empfohlener Verstärker:              | 40 W                    |
|                             | Schutzschaltungen:                   | Thermal fuse            |
| <b>Schallwandler</b>        | Fullrange:                           | 5.0"                    |
| <b>Input/Output sektion</b> | Eingangsbuchsen:                     | Ceramic screw terminals |
|                             | Ausgangsanschlüsse:                  | Ceramic screw terminals |
|                             | Transformator mit Konstantspannung:  | 100 V                   |
|                             | Auswahl der Leistung 1:              | 20 W - 500 ohm          |
|                             | Auswahl der Leistung 2:              | 10 W - 1000 ohm         |
|                             | Auswahl der Leistung 3:              | 5 W - 2000 ohm          |
| <b>Standardkonformität</b>  | IP Schutzgrad:                       | IP 65                   |
|                             | EN54-24 zertifiziert:                | Yes                     |
|                             | CE Zeichen:                          | Yes                     |
|                             | CPR Nummer:                          | 0068-CPR-058/2014       |
| <b>Physikalische daten</b>  | Gehäuse Material:                    | ABS                     |
|                             | Hardware:                            | Wall mount metal plate  |
|                             | Gitter:                              | Steel                   |
|                             | Farbe:                               | White - RAL 9016        |
| <b>Größe</b>                | Höhe:                                | 183 mm / 7.2 inches     |
|                             | Breite:                              | 176 mm / 6.93 inches    |
|                             | Tiefe:                               | 261 mm / 10.28 inches   |
|                             | Gewicht:                             | 2.61 kg / 5.75 lbs      |
| <b>Versandinformationen</b> | Verpackung Höhe:                     | 230 mm / 9.06 inches    |
|                             | Verpackung Breite:                   | 400 mm / 15.75 inches   |
|                             | Verpackung Tiefe:                    | 380 mm / 14.96 inches   |
|                             | Verpackungsgewicht:                  | 3.54 kg / 7.8 lbs       |



**ARTIKEL-NUMMER**

- **13133076**

DP 5EN

White - RAL 9016

EAN 8024530011123

**DRAWINGS**

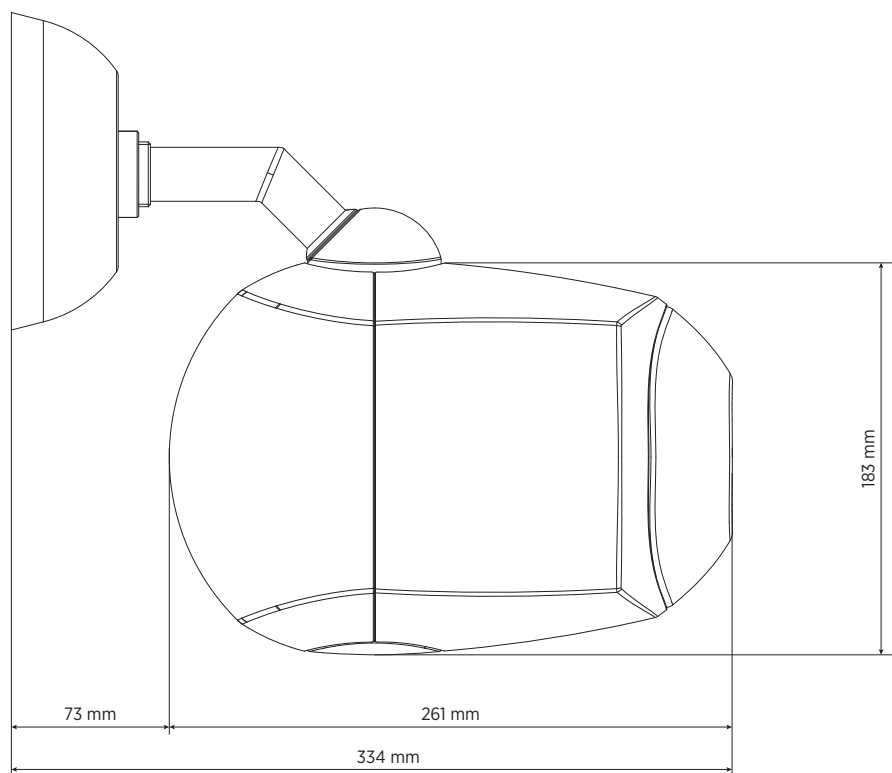
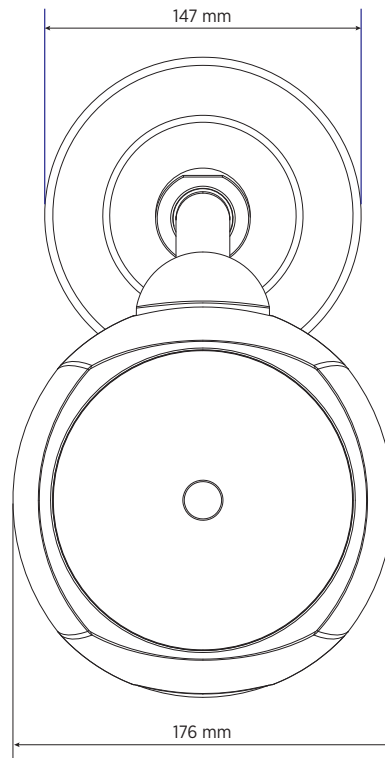

**SCHEMATICS**



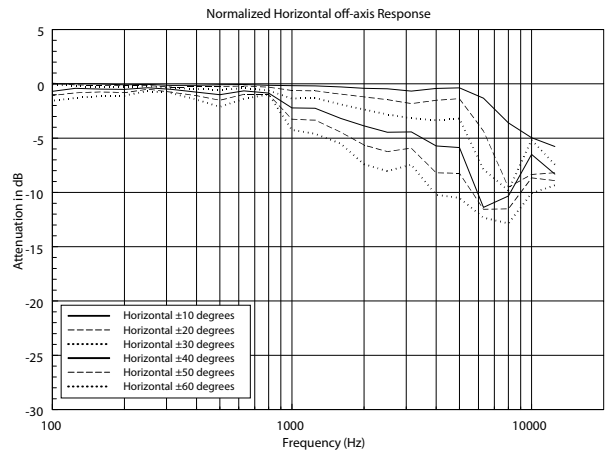
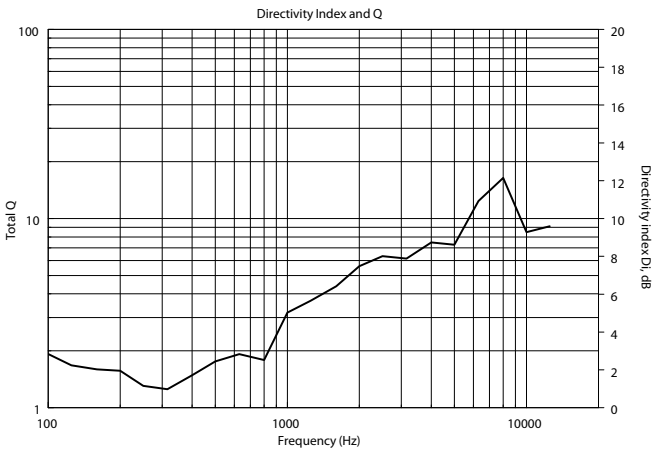
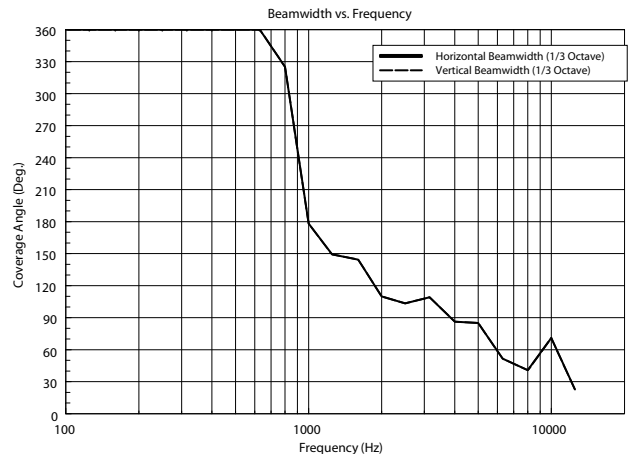
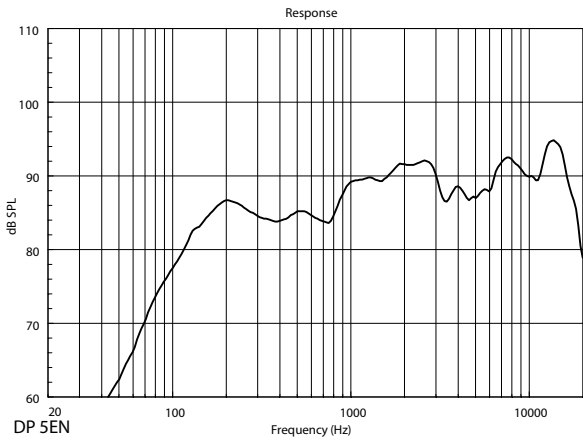

HORIZONTAL 1/3 POLAR PLOT

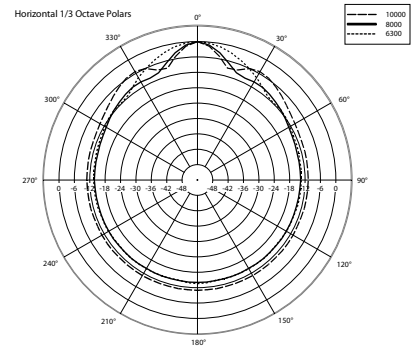
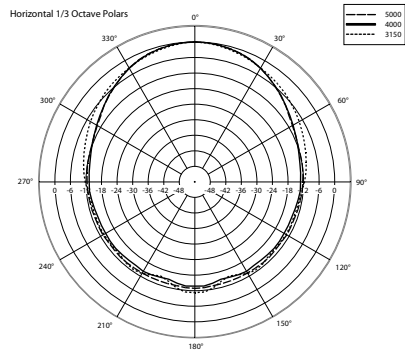
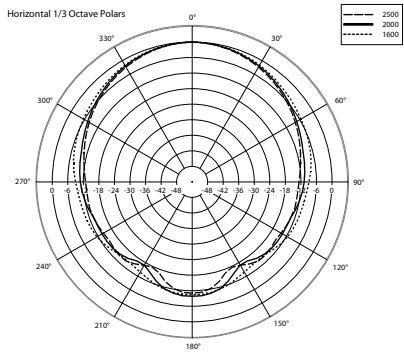
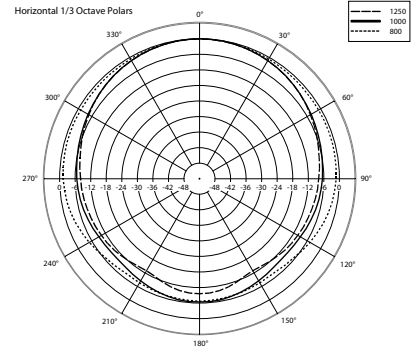
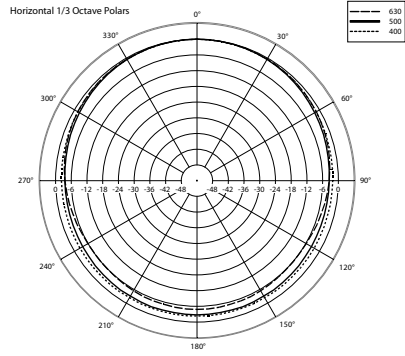
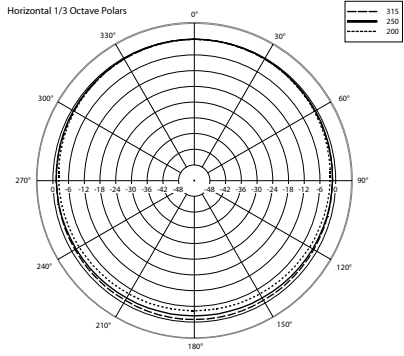



**ZUBEHÖR**



## **ANMERKUNGEN**

Bei AUDIO-Spannungen bis zu 120 V müssen Warnsymbole neben den Anschlussleisten angebracht und Arbeiten durch geschultes Personal (gemäß EN 50110) durchgeführt werden. Es sind KEINE ZUSÄTZLICHEN SICHERHEITSVORKEHRUNGEN erforderlich. Im Falle von AUDIO-Spannungen bis zu 71 V ist das Anbringen von Warnsymbolen nicht erforderlich.

Bei Lautsprechern, die mit Übertragern ausgestattet und mit 70,7 V- / 100 V-Endstufenausgängen verbunden sind, müssen Metallteile nicht geerdet werden (s. EN 62368-1 Punkt 4.3.2.2 ), es sei denn, dass lokale Vorschriften dies verlangen.