

NXL 24-A

ARRAY BIDIRECTIONNEL ACTIF

DESCRIPTION

Le NXL 24-A est un système actif d'enceintes de type colonne composé de 4 haut-parleurs de graves de 6" à grande puissance et d'un moteur à compression avec bobine de 2,5" chargé par un guide d'onde sur un pavillon à directivité constante 100° x 30°. Doté d'une puissance de 1 400 watts, l'amplificateur est contrôlé par un système de traitement des signaux prenant en charge le filtrage, l'égalisation, l'alignement de phases, la limitation d'amplitude et la protection des haut-parleurs. Les égaliseurs peuvent être employés avec une colonne unique ou par paires.



CARACTÉRISTIQUES

- 1400 Watt
- 131 dB max SPL
- Réponse en fréquence 65 Hz-20 kHz
- 4 x 6" Woofers
- Moteur à compression de précision RCF avec bobine de 2,5" sur guide d'onde
- Support de contrôle de la dispersion 100° x 30° légèrement incliné
- Entrée contrôlée par DSP avec préréglage égaliseur simple ou double
- Peut être monté sur pied, empilé ou suspendu
- Coffret en contreplaqué en bouleau de la Baltique avec fixations métalliques internes

SPÉCIFICATIONS

spécifications acoustiques	Réponse en fréquence :	65 Hz ÷ 20000 Hz
	SPL max. @ 1m (dB) :	131 dB
	Angle de couverture horizontale (°) :	100°
	Angle de détection vertical (°) :	30°
hauts-parleurs	Pilote de compression :	1.4", 2.5" v.c
	Woofer :	4 x 6.0", 1.5" v.c
sections entrées/sorties	Signal d'entrée :	bal/unbal
	Connecteurs d'entrée :	XRL, Jack
	Connecteurs de sortie :	XLR
	Sensibilité d'entrée :	-2 dBu/+4 dBu
section processeur	Fréquences de recouvrement :	800 Hz
	Protections :	Thermal, RMS
	Limiteur :	Soft Limiter
	Commandes :	Volume, EQ Shape, Mlc/Line
section alimentation	Puissance totale :	1400 W Peak, 700 W RMS
	Basses fréquences :	1000 W Peak, 500 W RMS
	Système de refroidissement :	Convection
	Connexions :	Powercon IN/OUT
conformité standard	Marquage CE :	Yes
spécifications physiques	Matériau du cabinet/caisson :	Baltic birch plywood
	Matériel :	4 x MB, 4 x quick lock
	Poignées :	2 side
	Montage sur pied/embase:	Yes
	Grille :	Steel
	Couleur :	Black
taille	Hauteur :	1056 mm / 41.57 inches
	Largeur :	201 mm / 7.91 inches
	Profondeur :	274 mm / 10.79 inches
	Poids :	26.4 kg / 58.2 lbs
infos colisage	Hauteur du colis :	316 mm / 12.44 inches
	Largeur du colis :	1155 mm / 45.47 inches
	Profondeur du colis :	222 mm / 8.74 inches
	Poids du colis :	29 kg / 63.93 lbs



NUMÉRO DE PIÈCE

• **13000400**

NXL 24-A

115V

EAN 8024530010812

• **13000399**

NXL 24-A

220-240V

EAN 8024530010805

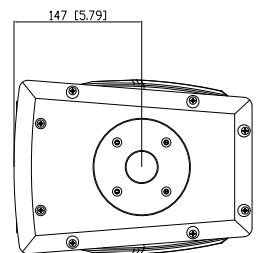
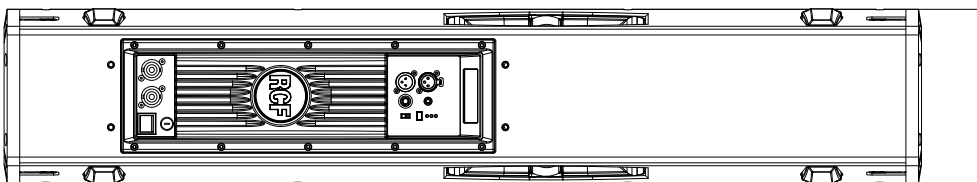
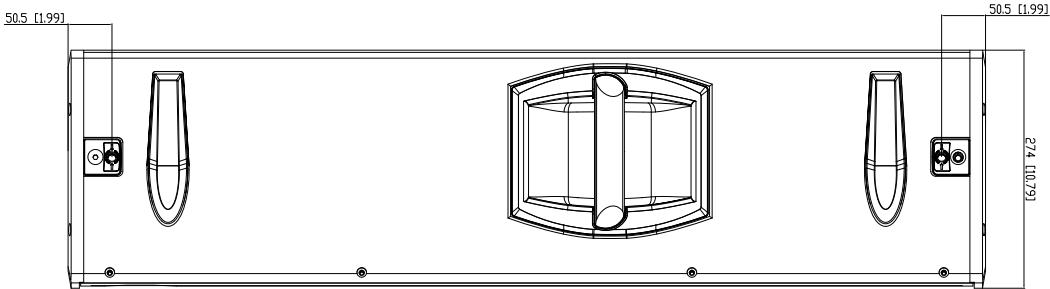
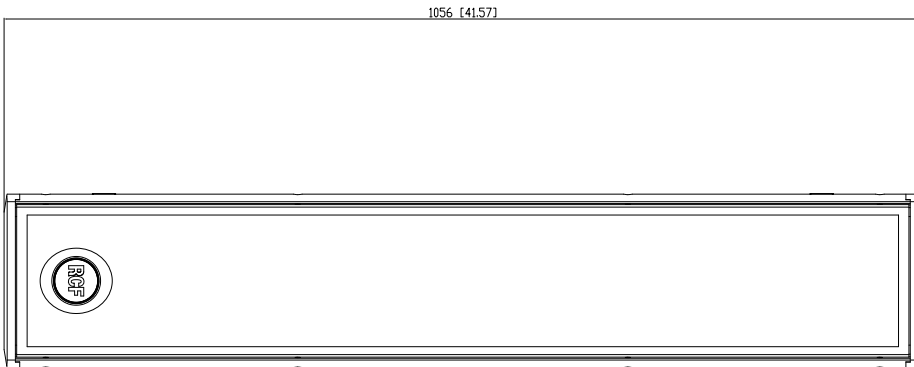
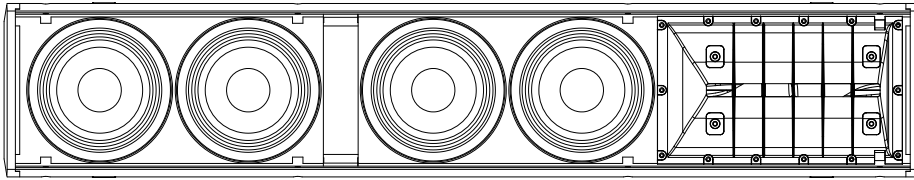

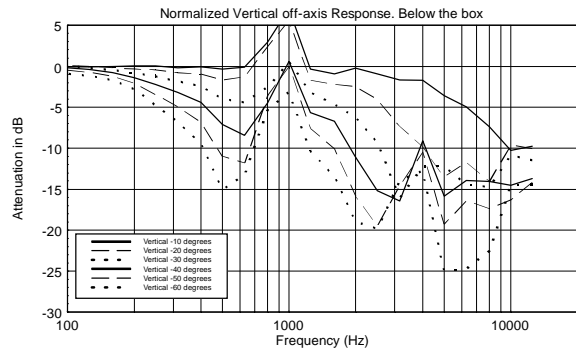
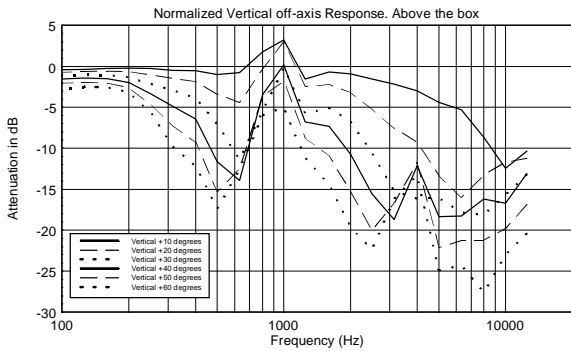
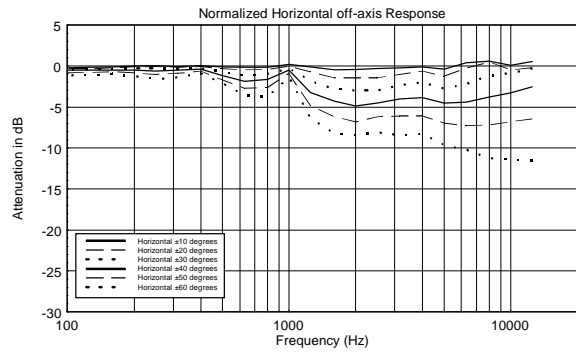
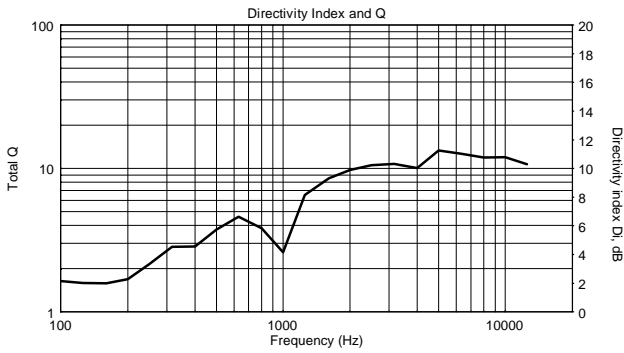
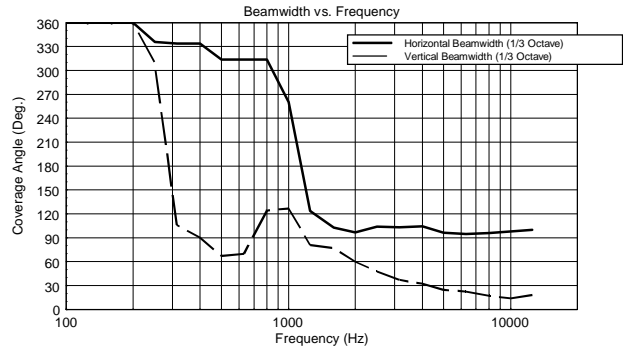
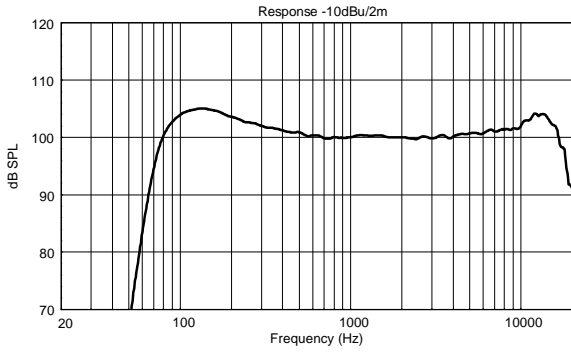

Horizontal 1/3 Octave Polars

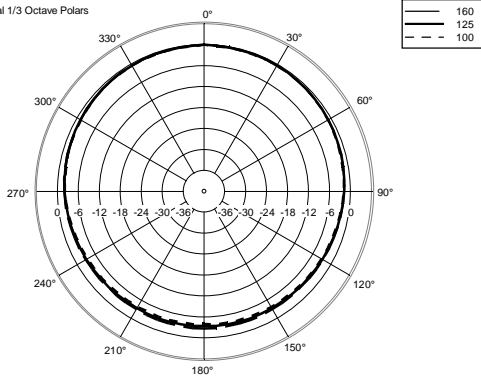

Horizontal 1/3 Octave Polars

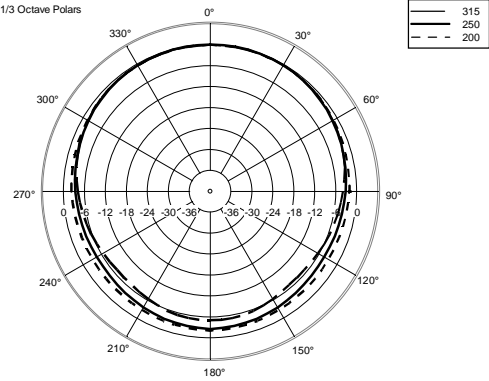

Horizontal 1/3 Octave Polars

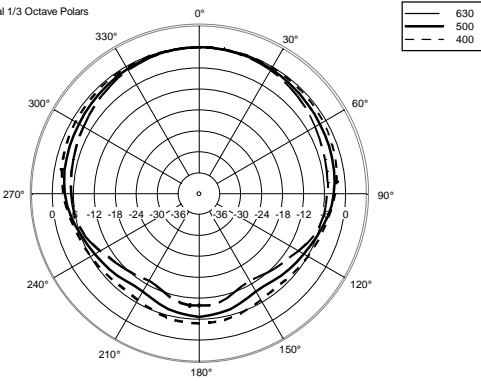

Horizontal 1/3 Octave Polars

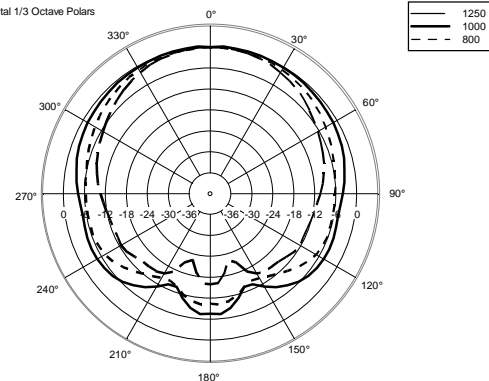

Horizontal 1/3 Octave Polars

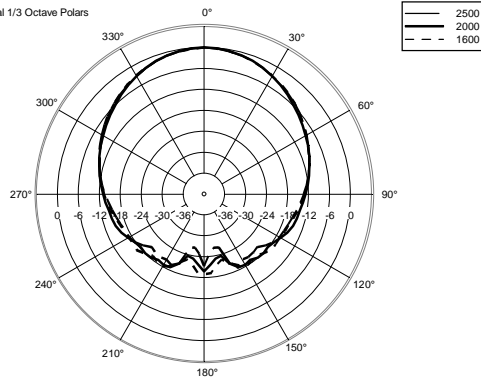

Horizontal 1/3 Octave Polars

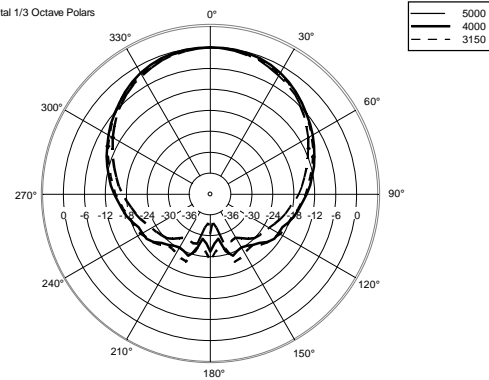

Horizontal 1/3 Octave Polars

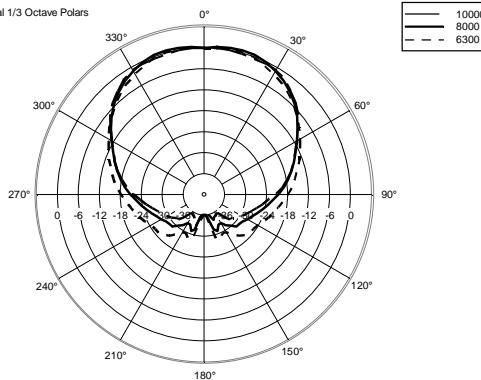

Horizontal One Octave Polars

