

# HD 6045EN

TROMBA IN VETRORESINA A LUNGA PORTATA

## DESCRIZIONE

HD 6045EN è un diffusore a tromba con corpo in vetroresina progettata per resistere alle condizioni climatiche più avverse, che offre elevati livelli di qualità del suono e di pressione sonora. Questi sono ottenuti grazie all'impiego di 4 unità compression driver con una potenza di uscita totale di 200W. È dotata di 4 trasformatori di linea interni per sistemi a tensione costante 100V / 70V, dotati di morsettiere ceramiche per cavi di ingresso e di uscita a prova di fiamma e termofusibile di protezione. HD 6045EN è conforme alla norma EN 54-24.



## CARATTERISTICHE

- Diffusore a lunga gittata
- Corpo in vetroresina RAL 9003 bianca
- staffa di fissaggio
- Grado di protezione IP55
- 4 x 50W driver con trasformatori per linea a tensione costante

## SPECIFICHE TECNICHE

### Specifiche acustiche

Risposta in Frequenza (-10dB):	200 Hz ÷ 10000 Hz
Max SPL @ 1m (dB):	124 dB
Max SPL @ 4m (dB):	112 dB
Angolo di copertura orizzontale (*):	60°
Angolo di copertura verticale (*):	50°
Sensibilità del sistema (dB)	101 dB
Sensibilità del sistema 1W @ 4 m (dB)	89 dB

### Sezione di potenza

Potenza:	200 W RMS
Potenza di Picco:	800 W PEAK
Amplificatore Raccomandato	400 W
Protezioni:	Thermal fuse

### Trasduttori

Driver a Compressione:	2.0"
------------------------	------

### Sezione Input/Output

Connettori in ingresso:	Ceramic screw terminals
Connessioni di uscita:	Ceramic screw terminals
Trasformatore a Tensione Costante	100 V
Selettore di potenza 1 (100V):	200 W - 50 ohm

### Conformità agli standard

Grado di protezione IP:	IP 65
Certificato EN54-24:	Yes
Marchio CE:	Yes
Numero CPR:	0068-CPR-030/2015

### Specifiche fisiche

Materiale Cabinet/Case:	Fiberglass
Colore:	White - RAL 9003

### Dimensioni

Altezza:	475 mm / 18.7 inches
Larghezza:	620 mm / 24.41 inches
Profondità:	564 mm / 22.2 inches
Peso:	10.5 kg / 23.15 lbs

### Informazioni di spedizione

Altezza imballaggio:	615 mm / 24.21 inches
Larghezza imballaggio:	645 mm / 25.39 inches
Profondità imballaggio:	495 mm / 19.49 inches
Peso imballaggio:	13.5 kg / 29.76 lbs

## CODICE

- **13133085**

HD 6045EN

**DRAWINGS**

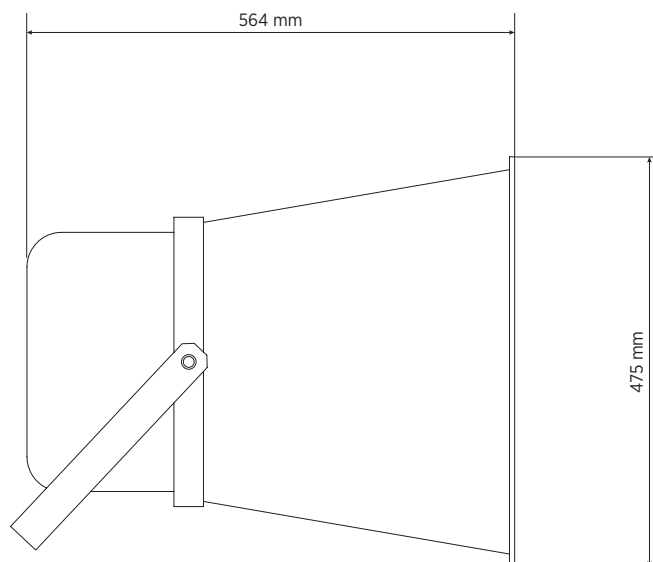
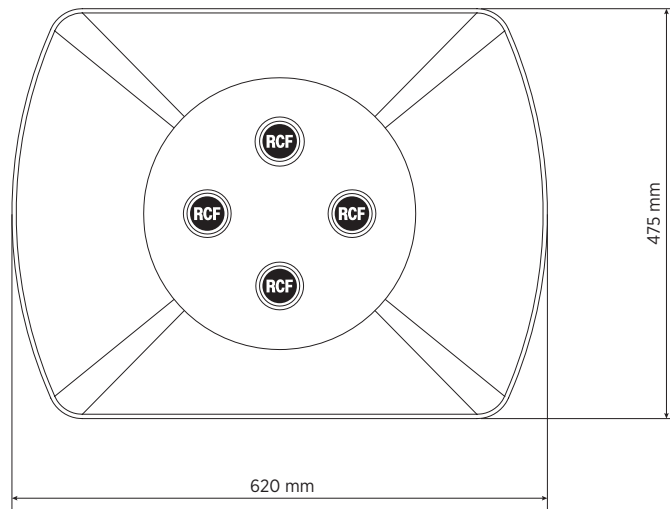

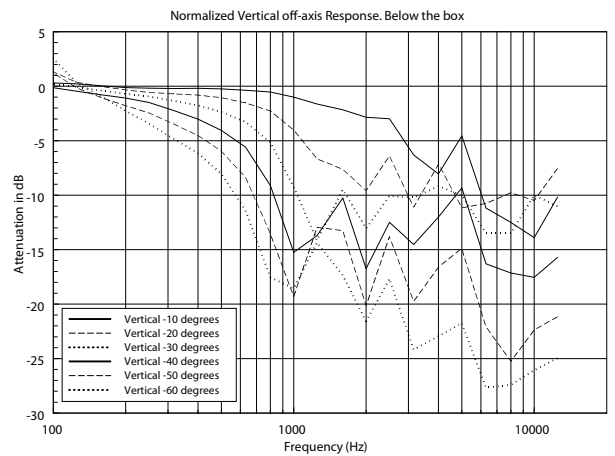
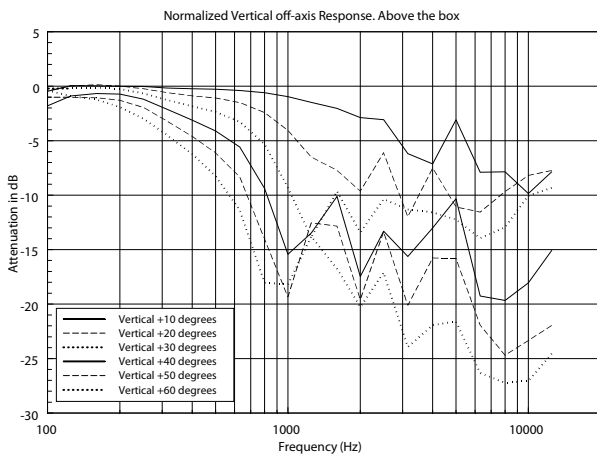
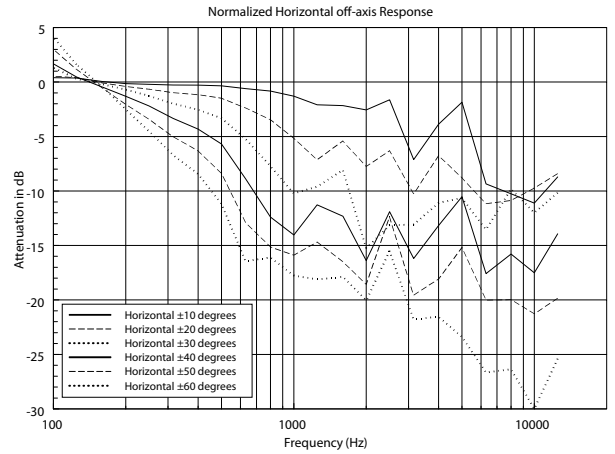
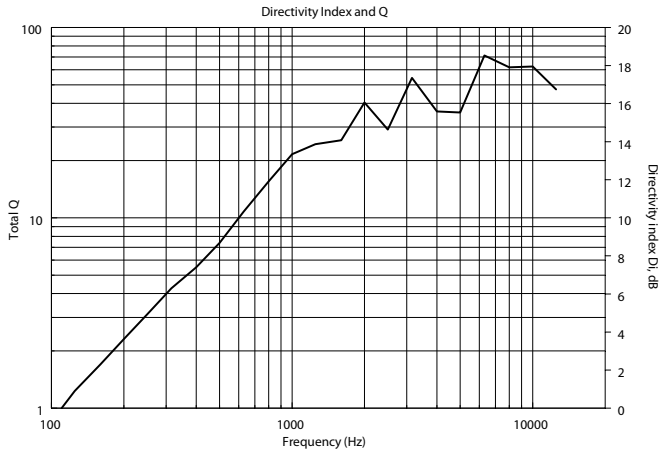
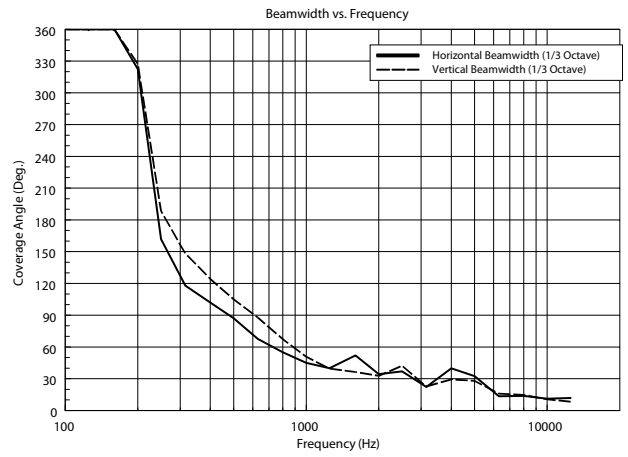
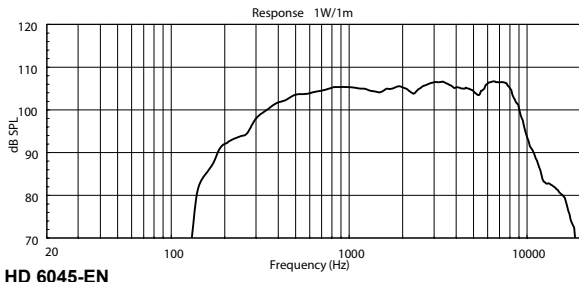

HORIZONTAL 1/3 POLAR PLOT

Horizontal 1/3 Octave Polars

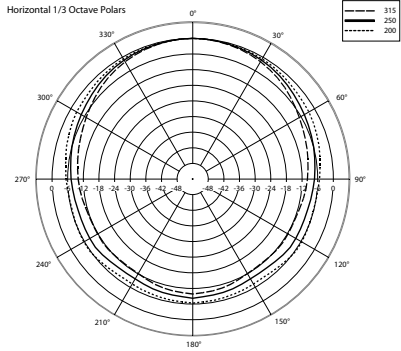

Horizontal 1/3 Octave Polars

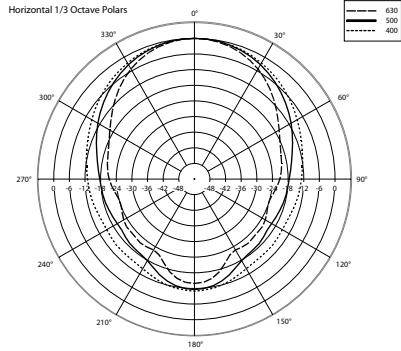

Horizontal 1/3 Octave Polars

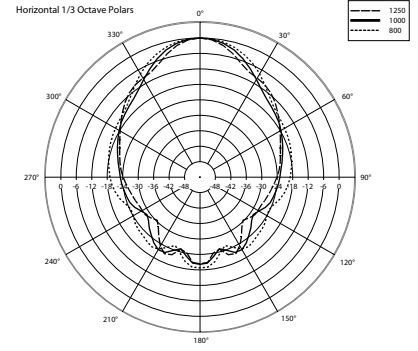

Horizontal 1/3 Octave Polars

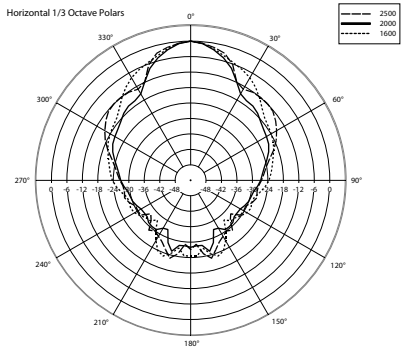

Horizontal 1/3 Octave Polars

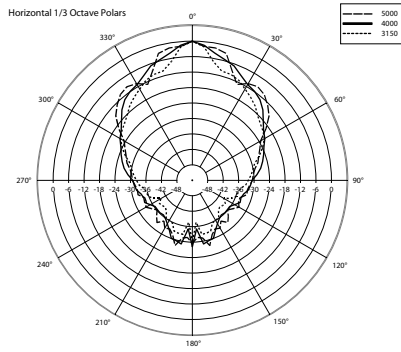

Horizontal 1/3 Octave Polars

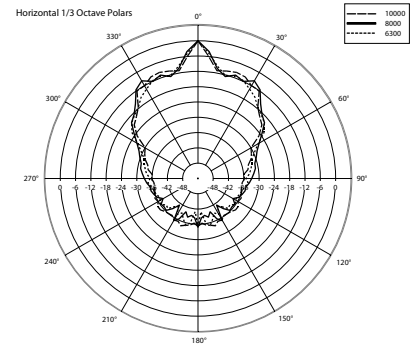

VERTICAL 1/3 POLAR PLOT

Vertical 1/3 Octave Polars

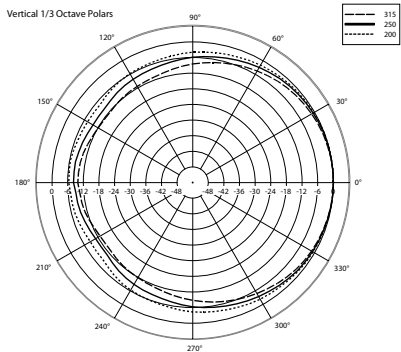

Vertical 1/3 Octave Polars

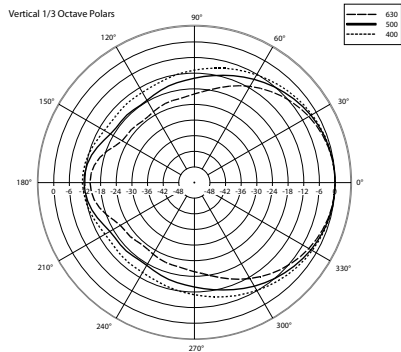

Vertical 1/3 Octave Polars

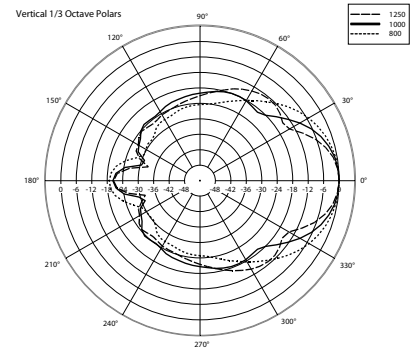

Vertical 1/3 Octave Polars

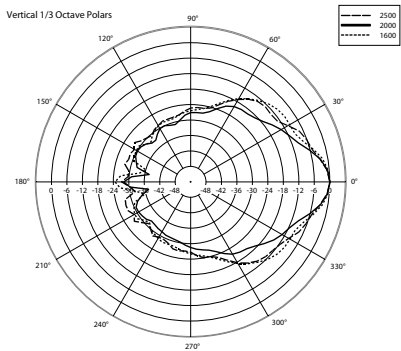

Vertical 1/3 Octave Polars

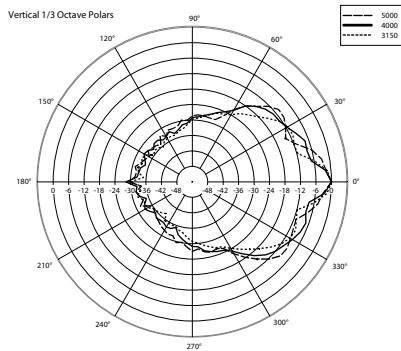

Vertical 1/3 Octave Polars

