



# HVL SERIES

---



## ENGLISH

1	SAFETY PRECAUTIONS AND GENERAL INFORMATION .....	4
2	DESCRIPTION .....	6
3	CONNECTIONS .....	7

## ITALIANO

1	AVVERTENZE PER LA SICUREZZA E INFORMAZIONI GENERALI .....	8
2	DESCRIZIONE .....	10
3	COLLEGAMENTI .....	11

HVL 15-L/P DIMENSIONS .....	12
-----------------------------	----





HVL 15-L1/P1 DIMENSIONS .....	13
-------------------------------	----

HVL 15-S DIMENSIONS .....	14
---------------------------	----

SPECIFICATIONS .....	15
----------------------	----

# 1. SAFETY PRECAUTIONS AND GENERAL INFORMATION

The symbols used in this document give notice of important operating instructions and warnings which must be strictly followed.

	<b>CAUTION</b>	Important operating instructions: explains hazards that could damage a product, including data loss
	<b>WARNING</b>	Important advice concerning the use of dangerous voltages and the potential risk of electric shock, personal injury or death.
	<b>IMPORTANT NOTES</b>	Helpful and relevant information about the topic
	<b>SUPPORTS, TROLLEYS AND CARTS</b>	Information about the use of supports, trolleys and carts. Reminds to move with extreme caution and never tilt.
	<b>WASTE DISPOSAL</b>	This symbol indicates that this product should not be disposed with your household waste, according to the WEEE directive (2012/19/EU) and your national law.

## IMPORTANT NOTES

This manual contains important information about the correct and safe use of the device. Before connecting and using this product, please read this instruction manual carefully and keep it on hand for future reference. The manual is to be considered an integral part of this product and must accompany it when it changes ownership as a reference for correct installation and use as well as for the safety precautions. RCF S.p.A. will not assume any responsibility for the incorrect installation and / or use of this product.

## SAFETY PRECAUTIONS

1. All the precautions, in particular the safety ones, must be read with special attention, as they provide important information.

### 2. Power supply from mains

- The mains voltage is sufficiently high to involve a risk of electrocution; install and connect this product before plugging it in.
- Before powering up, make sure that all the connections have been made correctly and the voltage of your mains corresponds to the voltage shown on the rating plate on the unit, if not, please contact your RCF dealer.
- The metallic parts of the unit are earthed through the power cable. An apparatus with CLASS I construction shall be connected to a mains socket outlet with a protective earthing connection.
- Protect the power cable from damage; make sure it is positioned in a way that it cannot be stepped on or crushed by objects.
- To prevent the risk of electric shock, never open this product: there are no parts inside that the user needs to access.
- Be careful: in the case of a product supplied by manufacturer only with POWERCON connectors and without a power cord, jointly to POWERCON connectors type NAC3FCA (power-in) and NAC3FCB (power-out), the following power cords compliant to national standard shall be used:
  - EU: cord type H05VV-F 3G 3x2.5 mm2 - Standard IEC 60227-1
  - JP: cord type VCTF 3x2 mm2; 15Amp/120V~ - Standard JIS C3306
  - US: cord type SJT/SJTO 3x14 AWG; 15Amp/125V~ - Standard ANSI/UL 62

3. Make sure that no objects or liquids can get into this product, as this may cause a short circuit. This apparatus shall not be exposed to dripping or splashing. No objects filled with liquid, such as vases, shall be placed on this apparatus. No naked sources (such as lighted candles) should be placed on this apparatus.

4. Never attempt to carry out any operations, modifications or repairs that are not expressly described in this manual.

Contact your authorized service centre or qualified personnel should any of the following occur:

- **The product does not function (or functions in an anomalous way).**
- **The power cable has been damaged.**
- **Objects or liquids have got in the unit.**
- **The product has been subject to a heavy impact.**

5. If this product is not used for a long period, disconnect the power cable.

6. If this product begins emitting any strange odours or smoke, switch it off immediately and disconnect the power cable.

7. Do not connect this product to any equipment or accessories not foreseen.

For suspended installation, only use the dedicated anchoring points and do not try to hang this product by using elements that are unsuitable or not specific for this purpose. Also check the suitability of the support surface to which the product is anchored (wall, ceiling, structure, etc.), and the components used for attachment (screw anchors, screws, brackets not supplied by RCF etc.), which must guarantee the security of the system / installation over time, also considering, for example, the mechanical vibrations normally generated by transducers.

To prevent the risk of falling equipment, do not stack multiple units of this product unless this possibility is specified in the user manual.

**8. RCF S.p.A. strongly recommends this product is only installed by professional qualified installers (or specialised firms) who can ensure correct installation and certify it according to the regulations in force.**

**The entire audio system must comply with the current standards and regulations regarding electrical systems.**

### 9. Supports, trolleys and carts.



The equipment should be only used on supports, trolleys and carts, where necessary, that are recommended by the manufacturer. The equipment / support / trolley / cart assembly must be moved with extreme caution. Sudden stops, excessive pushing force and uneven floors may cause the assembly to overturn. Never tilt the assembly.

10. There are numerous mechanical and electrical factors to be considered when installing a professional audio system (in addition to those which are strictly acoustic, such as sound pressure, angles of coverage, frequency response, etc.).

### 11. Hearing loss.

Exposure to high sound levels can cause permanent hearing loss. The acoustic pressure level that leads to hearing loss is different from person to person and depends on the duration of exposure. To prevent potentially dangerous exposure to high levels of acoustic pressure, anyone who is exposed to these levels should use adequate protection devices. When a transducer capable of producing high sound levels is being used, it is therefore necessary to wear ear plugs or protective earphones. See the manual technical specifications to know the maximum sound pressure level.

## OPERATING PRECAUTIONS

- Place this product far from any heat sources and always ensure an adequate air circulation around it.
- Do not overload this product for a long time.
- Never force the control elements (keys, knobs, etc.).
- Do not use solvents, alcohol, benzene or other volatile substances for cleaning the external parts of this product.

## IMPORTANT NOTES

To prevent the occurrence of noise on line signal cables, use screened cables only and avoid putting them close to:

- **Equipment that produces high-intensity electromagnetic fields**
- **Power cables**
- **Loudspeaker lines**

 **WARNING! CAUTION! To prevent the risk of fire or electric shock, never expose this product to rain or humidity.**

 **WARNING! To prevent electric shock hazard, do not connect to mains power supply while grille is removed**

 **WARNING! to reduce the risk of electric shock, do not disassemble this product unless you are qualified. Refer servicing to qualified service personnel.**

## CORRECT DISPOSAL OF THIS PRODUCT



This product should be handed over to an authorized collection site for recycling waste electrical and electronic equipment (EEE). Improper handling of this type of waste could have a possible negative impact on the environment and human health due to potentially hazardous substances

that are generally associated with EEE. At the same time, your cooperation in the correct disposal of this product will contribute to the effective usage of natural resources. For more information about where you can drop off your waste equipment for recycling, please contact your local city office, waste authority or your household waste disposal service.

## CARE AND MAINTENANCE

To ensure a long-life service, this product should be used following these advices:

- If the product is intended to be set up outdoors, be sure it is under cover and protected to rain and moisture.
- If the product needs to be used in a cold environment, slowly warm up the voice coils by sending a low-level signal for about 15 minutes before sending high-power signals.
- Always use a dry cloth to clean the exterior surfaces of the speaker and always do it when the power is turned off.



**CAUTION:** to avoid damaging the exterior finishes do not use cleaning solvents or abrasives.



**WARNING! CAUTION!** For powered speakers, do cleaning only when the power is turned off.

---

## THE HVL SERIES

Quality audio coverage in big arenas and stadiums requires long-throw systems with a precise and constant dispersion angle at all frequencies. The HVL SERIES improves upon this concept providing long-throw modular and scalable speakers with maximum reliability and advanced RCF technology.

### HVL 15-L, HVL 15-P, HVL 15-L1, HVL 15-P1 - LONG THROW THREE-WAY SYSTEMS

HVL speakers are three-way, bi-amp systems for long-throw applications, outfitted with 2 x 15" woofers, 2 x 10" midranges, and 2 x 4.0" titanium dome compression drivers with four-inch voice coils. Equipped with the latest generation of RCF precision transducers with powerful neodymium magnets, these speakers provide very high output and accurate sound and voice reproduction. The systems, driven in bi-amped mode, handle 1000 W RMS (LF) + 900 W RMS (MHF). An internal passive filter provides crossover and equalization between the midranges and the compression drivers.

The horizontal coverage is 90° (HVL 15-L), 45° (HVL 15-P e HVL 15-L1), 60° (HVL 15-P1) and the vertical coverage is 30° (HVL 15-L, HVL 15-L1, HVL 15-P1), 15° (HVL 15-P).

The cabinets are made of Baltic birch plywood finished with a waterproof, textured, polyurea coating. The grilles are in epoxy coated heavy-duty steel with open-cell fibers and water repellent woven-fabric backing.

### HVL 15-S - LONG THROW SUBWOOFER

HVL 15-S is a double 15" subwoofer system for long-throw applications, outfitted with two 15" woofers. Equipped with the latest generation of RCF precision transducers with powerful neodymium magnets, it provides very high output and accurate sound reproduction. The system can produce a max SPL of 133 dB, handling 3000 W. The enclosure is trapezoidal with coupling angle of 15°. The cabinet is made of Baltic birch plywood, and the finishing is a waterproof, textured, polyurea coating.

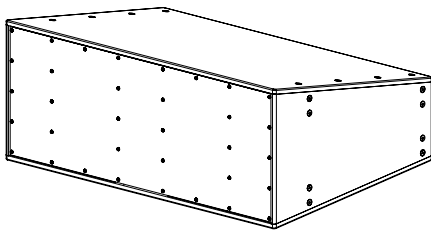

#### HVL 15-L

2 x 15" Woofer  
147 dB Max SPL  
Directivity H 90° x V 30°

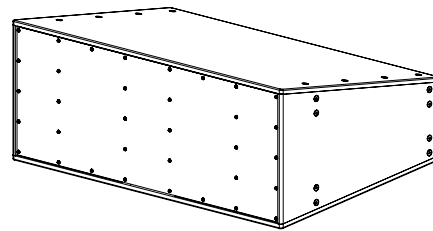

#### HVL 15-P

2 x 15" Woofer  
148 dB Max SPL  
Directivity H 45° x V 15°

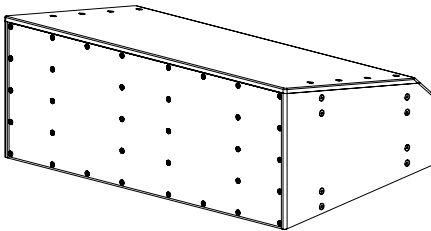

#### HVL 15-L1

2 x 15" Woofer  
147 dB Max SPL  
Directivity H 45° x V 30°

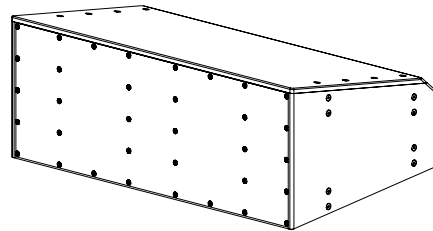

#### HVL 15-P1

2 x 15" Woofer  
148 dB Max SPL  
Directivity H 60° x V 30°

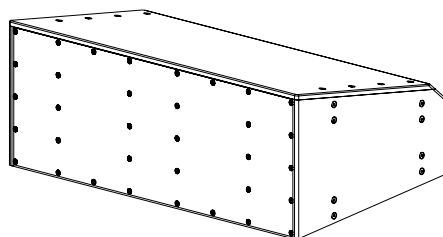

#### HVL 15-S

2 x 15" Woofer  
133 dB Max SPL

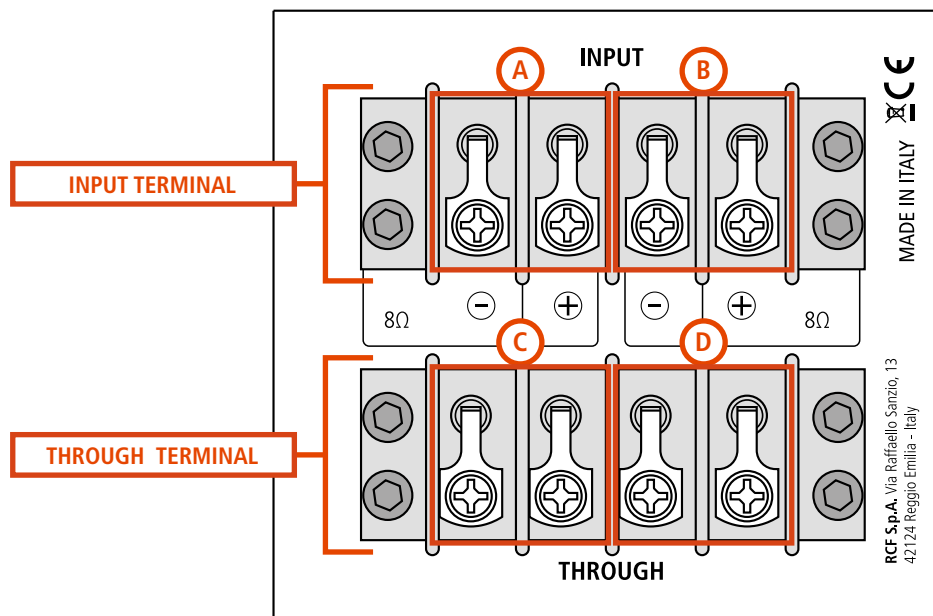

The rear panel features two TERMINALS: the **INPUT TERMINAL** receives the signals from the amplifier, the **THROUGH TERMINAL** is used to send the signal to another speaker.

#### INPUT TERMINAL

On the **INPUT TERMINAL**, section **A** receives the LF signal from the amplifier (LF LEFT signal on HVL 15-S); section **B** receives the Mid/HF signal from the amplifier (LF RIGHT signal on HVL 15-S).

#### THROUGH TERMINAL

On the **THROUGH TERMINAL**, section **C** sends the LF signal to another speaker (LF LEFT signal on HVL 15-S); section **D** sends the Mid/HF signal to another speaker (LF RIGHT signal on HVL 15-S).



**WARNING! CAUTION!** Loudspeaker connections should be only made by qualified and experienced personnel having the technical know-how or enough specific instructions (to ensure that connections are made correctly) in order to prevent any electrical danger.





To prevent any risk of electric shock, do not connect loudspeakers when the amplifier is switched on.

Before turning the system on, check all connections and make sure there are no accidental short circuits.

The entire sound system shall be designed and installed in compliance with the current local laws and regulations regarding electrical systems.

# 1. AVVERTENZE PER LA SICUREZZA E INFORMAZIONI GENERALI

I simboli utilizzati in questo documento notificano importanti istruzioni operative e avvertimenti che devono essere seguiti attentamente.

	<b>CAUTELA</b>	Importante istruzione operativa: notifica un pericolo che potrebbe danneggiare il prodotto, compresa la perdita di dati
	<b>ATTENZIONE</b>	Avvertimento importante riguardante l'uso di voltaggi pericolosi e il potenziale rischio di shock elettrico, lesioni personali o morte.
	<b>NOTE IMPORTANTI</b>	Informazioni utili e rilevanti sull'argomento
	<b>SUPPORTI, TROLLEY E CARRRELLI</b>	Informazioni riguardanti l'utilizzo di supporti, trolley e carrelli. Suggerisce di muovere con estrema cautela e di non inclinare il carico.
	<b>SMALTIMENTO</b>	Questo simbolo indica che il prodotto non deve essere smaltito con i rifiuti ordinari, così come indicato nella direttiva WEEE (2012/19/EU) e nelle normative nazionali in vigore.

## NOTE IMPORTANTI

Questo manuale contiene informazioni importanti sull'uso corretto e sicuro del dispositivo. Prima di collegare e utilizzare questo prodotto, leggere attentamente questo manuale di istruzioni e tenerlo a portata di mano per riferimenti futuri. Il manuale deve essere considerato parte integrante di questo prodotto e deve accompagnarne in caso di cambio proprietà come riferimento per la corretta installazione e utilizzo nonché per le precauzioni di sicurezza. RCF S.p.A. non si assume alcuna responsabilità per l'installazione e / o l'uso errati di questo prodotto.

## PRECAUZIONI DI SICUREZZA

1. Tutte le precauzioni, in particolare quelle di sicurezza, devono essere lette con particolare attenzione, in quanto forniscono informazioni importanti.

### 2. Alimentazione principale da rete elettrica

- La tensione di rete è sufficientemente elevata da comportare un rischio di folgorazione; installare e collegare questo prodotto prima di collegarlo.
- Prima di accendere, assicurarsi che tutti i collegamenti siano stati eseguiti correttamente e che la tensione della rete corrisponda alla tensione indicata sulla targhetta dei dati sull'unità, in caso contrario, contattare il rivenditore RCF.
- Le parti metalliche dell'unità sono messe a terra attraverso il cavo di alimentazione. Un apparecchio con costruzione di CLASSE I deve essere collegato a una presa di corrente con un collegamento di terra di protezione.
- Proteggere il cavo di alimentazione da danni; assicurarsi che sia posizionato in modo tale da non poter essere calpestato o schiacciato da oggetti.
- Per evitare il rischio di scosse elettriche, non aprire mai questo prodotto: non sono previste parti interne alle quali l'utente debba accedere.
- Fare attenzione: nel caso di un prodotto provvisto solo di connettori POWERCON e senza cavo di alimentazione, congiuntamente ai connettori POWERCON tipo NAC3FCA (alimentazione) e NAC3FCB (alimentazione), devono essere usati i seguenti cavi di alimentazione conformi alla norma nazionale:
  - EU: cavo di tipo H05VV-F 3G 3x2.5 mm<sup>2</sup> - Standard IEC 60227-1
  - JP: cavo di tipo VCTF 3x2 mm<sup>2</sup>; 15Amp/120V~ - Standard JIS C3306
  - US: cavo di tipo SJT/SJTO 3x14 AWG; 15Amp/125V~ - Standard ANSI/UL 62

3. Assicurarsi che nessun oggetto o liquido penetri in questo prodotto poiché ciò potrebbe causare un corto circuito. Questo apparecchio non deve essere esposto a gocciolamenti o spruzzi. Nessun oggetto riempito di liquido, come vasi, deve essere posizionato su questo apparecchio. Nessuna fiamma libera (come candele accese) deve essere posizionata su questo apparecchio.

4. Non tentare mai di eseguire operazioni, modifiche o riparazioni non espressamente descritte nel presente manuale.

Contattare il centro di assistenza autorizzato o personale qualificato qualora si verifichi una delle seguenti condizioni:

- Il prodotto non funziona (o funziona in modo anomalo).
- Il cavo di alimentazione è stato danneggiato.
- Oggetti o liquidi sono entrati nell'unità.
- Il prodotto ha subito un forte urto.

5. Se questo prodotto non viene utilizzato per un lungo periodo, scollegare il cavo di alimentazione.

6. Se questo prodotto inizia a emettere strani odori o fumo, spegnerlo immediatamente e scollegare il cavo di alimentazione.

7. Non collegare questo prodotto ad apparecchiature o accessori non previsti.

Per l'installazione sospesa, utilizzare solo i punti di ancoraggio dedicati e non tentare di appendere questo prodotto utilizzando elementi non idonei o non specifici per questo scopo. Verificare inoltre l'idoneità della superficie di supporto a cui è ancorato il prodotto (parete, soffitto, struttura, ecc.) a dei componenti utilizzati per il fissaggio (tasselli, viti, staffe non fornite da RCF ecc.) che devono garantire sicurezza del sistema / installazione nel tempo, anche considerando, ad esempio, le vibrazioni meccaniche normalmente generate dai trasduttori.

Per evitare il rischio di caduta dell'apparecchiatura, non impilare più unità di questo prodotto a meno che questa possibilità non sia specificata nel manuale dell'utente.

**8. RCF S.p.A. raccomanda vivamente che questo prodotto sia installato solo da installatori professionisti qualificati (o aziende specializzate) che possono garantire la corretta installazione e certificarlo secondo le normative vigenti. L'intero sistema audio deve essere conforme agli standard e alle normative vigenti in materia di sistemi elettrici.**

9. Supporti, trolley e carrelli.



L'apparecchiatura deve essere utilizzata, ove necessario, solo su supporti, trolley e carrelli consigliati dal produttore. L'apparecchiatura / supporto / carrello deve essere spostata con estrema cautela. Arresti improvvisi, eccessiva spinta e pavimenti irregolari possono causarne il ribaltamento. Non inclinare mai.

10. Vi sono numerosi fattori meccanici ed elettrici da considerare quando si installa un sistema audio professionale (oltre a quelli strettamente acustici, come la pressione del suono, gli angoli di copertura, la risposta in frequenza, ecc.).

11. Perdita dell'udito.

L'esposizione a livelli sonori elevati può causare la perdita permanente dell'udito. Il livello di pressione acustica che porta alla perdita dell'udito è diverso da persona a persona e dipende dalla durata dell'esposizione. Per prevenire un'esposizione potenzialmente pericolosa a livelli elevati di pressione acustica, chiunque sia esposto a questi livelli dovrebbe usare adeguati dispositivi di protezione. Quando viene utilizzato un trasduttore in grado di produrre alti livelli sonori, è quindi necessario indossare tappi per le orecchie o cuffie protettive. Vedere le specifiche tecniche del manuale per conoscere il livello massimo di pressione sonora.

## PRECAUZIONI OPERATIVE

- Posizionare questo prodotto lontano da qualsiasi fonte di calore e garantire sempre un'adeguata circolazione dell'aria attorno ad esso.
- Non sovraccaricare questo prodotto per molto tempo.
- Non forzare mai gli elementi di controllo (tasti, manopole, ecc.).
- Non utilizzare solventi, alcool, benzene o altre sostanze volatili per pulire le parti esterne di questo prodotto.



### NOTE IMPORTANTI

Per evitare di verificarsi di disturbi sui cavi di segnale in linea, utilizzare solo cavi schermati ed evitare di avvicinarli a:

- **Apparecchiature che producono campi elettromagnetici ad alta intensità**
- **Cavi di alimentazione**
- **Linee di altoparlanti**



**ATTENZIONE! CAUTELA! Per evitare il rischio di incendi o scosse elettriche, non esporre mai questo prodotto a pioggia o umidità.**



**ATTENZIONE! Per evitare il rischio di scosse elettriche, non collegare all'alimentazione di rete mentre la griglia è rimossa.**



**WARNING! Per ridurre il rischio di scosse elettriche, non smontare questo prodotto se non si è qualificati. Per l'assistenza rivolgersi a personale di assistenza qualificato**



## SMALTIMENTO CORRETTO DI QUESTO PRODOTTO



Questo prodotto deve essere consegnato a un sito di raccolta autorizzato per il riciclaggio di apparecchiature elettriche ed elettroniche (AEE). Una manipolazione impropria di questo tipo di rifiuti potrebbe avere un possibile impatto negativo sull'ambiente e sulla salute umana a causa di sostanze potenzialmente pericolose che sono generalmente associati alle AEE. Allo stesso tempo, la vostra collaborazione per il corretto smaltimento di questo prodotto contribuirà all'utilizzo efficace delle risorse naturali. Per ulteriori informazioni su dove sia possibile scaricare le attrezzature per il riciclaggio, si prega di contattare l'ufficio comunale locale, l'autorità competente per i rifiuti o il servizio di smaltimento dei rifiuti domestici .

## CURA E MANUTENZIONE

Per garantire un servizio di lunga durata, questo prodotto deve essere utilizzato seguendo questi consigli:

- Se il prodotto deve essere installato all'aperto, assicurarsi che sia coperto e protetto da pioggia e umidità.
- Se il prodotto deve essere utilizzato in un ambiente freddo, riscaldare lentamente le bobine vocali inviando un segnale di basso livello per circa 15 minuti prima di inviare segnali ad alta potenza.
- Utilizzare sempre un panno asciutto per pulire le superfici esterne dell'altoparlante e farlo sempre quando l'alimentazione è spenta



**CAUTELA!** Per evitare di danneggiare le finiture esterne non utilizzare solventi per la pulizia o abrasivi.

---



**ATTENZIONE! CAUTELA!** Per gli altoparlanti alimentati, eseguire la pulizia solo quando l'alimentazione è spenta.

---

## LA SERIE HVL

Una copertura audio di qualità in location come grandi arene o stadi richiede sistemi a lunga gittata con un angolo di dispersione preciso e costante a tutte le frequenze. La SERIE HVL esalta questo concetto fornendo la massima qualità di altoparlanti RCF modulari e scalabili a lunga escursione progettati con tecnologie RCF avanzate.

### HVL 15-L, HVL 15-P, HVL 15-L1, HVL 15-P1 - SISTEMI A TRE VIE A LUNGA GITTATA

I diffusori della serie HVL sono sistema a tre vie biamplificati per applicazioni a lunga gittata, dotati di 2 woofer da 15", 2 midrange da 10" e 2 driver a compressione con cupola in titanio da 4,0" con bobine da quattro pollici. Equipaggiati con l'ultima generazione di trasduttori RCF precision con potenti magneti al neodimio, questi diffusori offrono un'uscita molto elevata e una riproduzione accurata del suono e della voce.

I sistemi, pilotati in modalità biamplificata, gestiscono 1000 W RMS (LF) + 900 W RMS (MHF). Un filtro passivo interno fornisce crossover ed equalizzazione tra i midrange e i driver di compressione.

La copertura orizzontale è di 90° (HVL 15-L), 45° (HVL 15-P e HVL 15-L1), 60° (HVL 15-P1) e la copertura verticale è di 30° (HVL 15-L, HVL 15-L1, HVL 15-P1), 15° (HVL 15-P).

I mobili sono realizzati in multistrato di betulla del Baltico finiti con un rivestimento in poliurea impermeabile e testurizzato. Le griglie sono in acciaio rinforzato con rivestimento epossidico con fibre a celle aperte e supporto in tessuto idrorepellente.

### HVL 15-S - SUBWOOFER A LUNGA GITTATA

HVL 15-S è un doppio subwoofer da 15" per applicazioni a lunga gittata, dotato di due woofer da 15". Dotato dell'ultima generazione di trasduttori di precisione RCF con potenti magneti al neodimio, fornisce un'uscita molto elevata e una riproduzione del suono estremamente accurata. Il sistema può produrre un SPL massimo di 133 dB, con una potenza di 3000 W. La custodia è trapezoidale con angolo di accoppiamento di 15°. Il cabinet è realizzato in multistrato di betulla del Baltico e la finitura è composta da un rivestimento in poliurea impermeabile e texturizzato. La griglia è in acciaio rinforzato con rivestimento epossidico con fibre a celle aperte e supporto in tessuto idrorepellente.

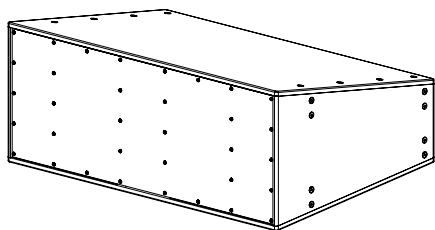

#### HVL 15-L

2 x 15" Woofer  
147 dB Max SPL  
Direttività H 90° x V 30°

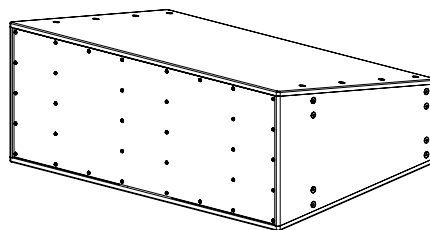

#### HVL 15-P

2 x 15" Woofer  
148 dB Max SPL  
Direttività H 45° x V 15°

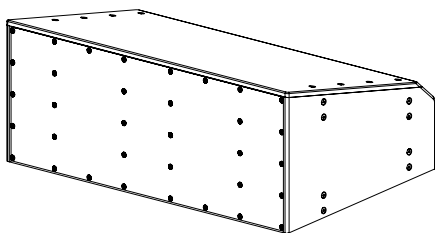

#### HVL 15-L1

2 x 15" Woofer  
147 dB Max SPL  
Direttività H 45° x V 30°

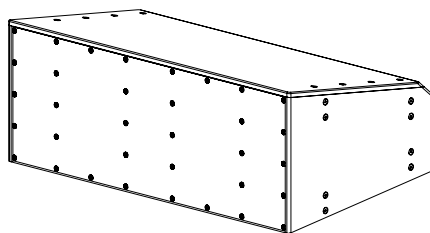

#### HVL 15-P1

2 x 15" Woofer  
148 dB Max SPL  
Direttività H 60° x V 30°

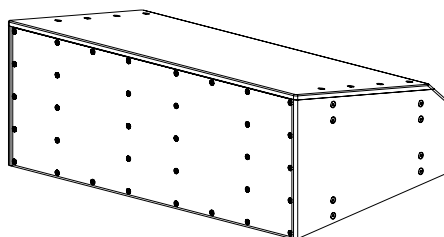

#### HVL 15-S

2 x 15" Woofer  
133 dB Max SPL

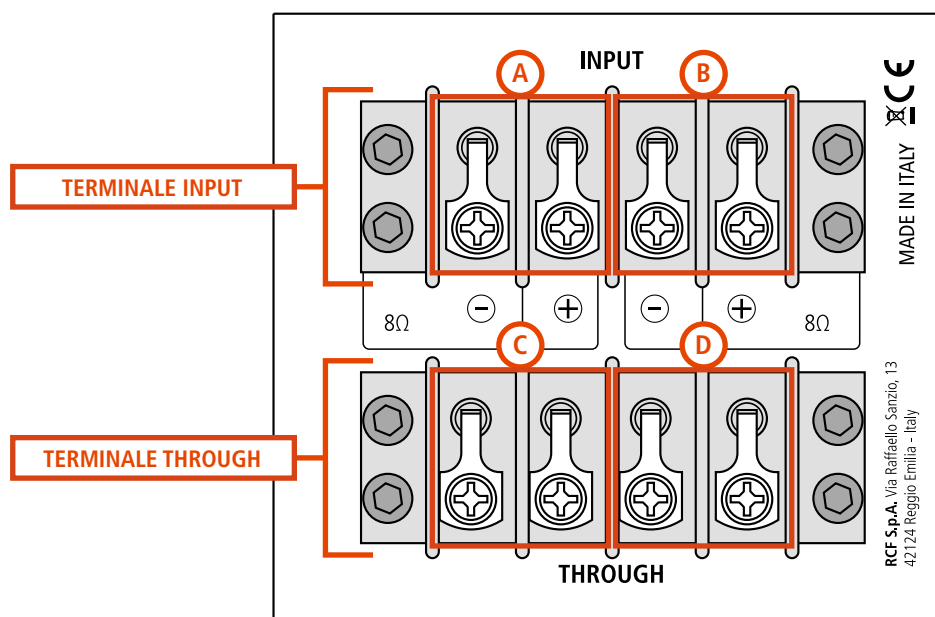

Il pannello posteriore presenta due TERMINALI: il **TERMINALE INPUT** riceve il segnale dall'amplificatore, il **TERMINALE THROUGH** è usato per rilanciare il segnale a un altro diffusore.

#### TERMINALE INPUT

Sul **TERMINALE INPUT**, la sezione **(A)** riceve il segnale LF dall'amplificatore (segnale LF LEFT nel subwoofer HVL 15-S); la sezione **(B)** riceve il segnale Mid/HF dall'amplificatore (segnale LF RIGHT nel subwoofer HVL 15-S).

#### TERMINALE THROUGH

Sul **TERMINALE THROUGH**, la sezione **(C)** rilancia il segnale LF a un altro diffusore (segnale LF LEFT nel subwoofer HVL 15-S); la sezione **(D)** rilancia il segnale Mid/HF a un altro diffusore (segnale LF RIGHT nel subwoofer HVL 15-S).



**ATTENZIONE! CAUTELA!** Per il collegamento del diffusore si raccomanda di rivolgersi a personale qualificato ed addestrato, ossia personale avente conoscenze tecniche o esperienza o istruzioni specifiche sufficienti per permettergli di realizzare correttamente le connessioni e prevenire i pericoli dell'elettricità.

Per evitare il rischio di shock elettrici, non collegare il diffusore con l'amplificatore acceso.

Prima di far funzionare il diffusore, è buona norma ricontrollare tutte le connessioni, verificando attentamente che non vi siano dei cortocircuiti accidentali. Tutto l'impianto di sonorizzazione dovrà essere realizzato in conformità con le norme e le leggi vigenti in materia di impianti elettrici.

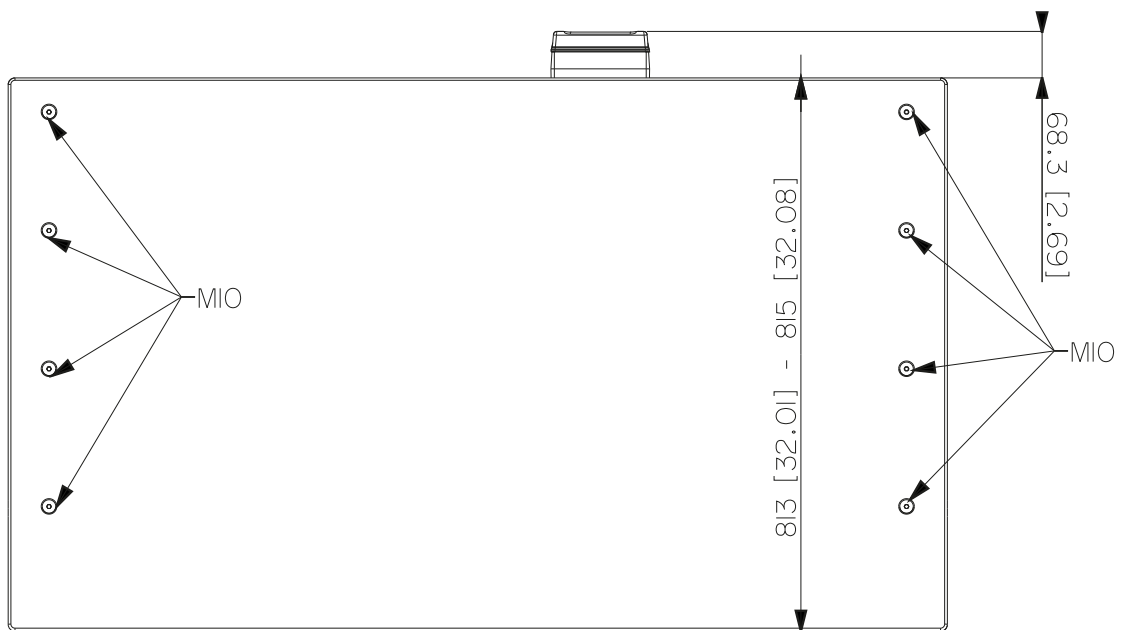
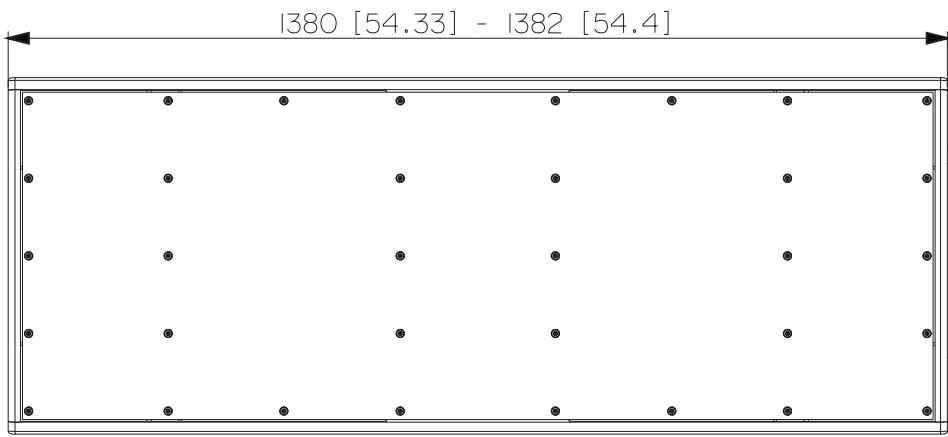
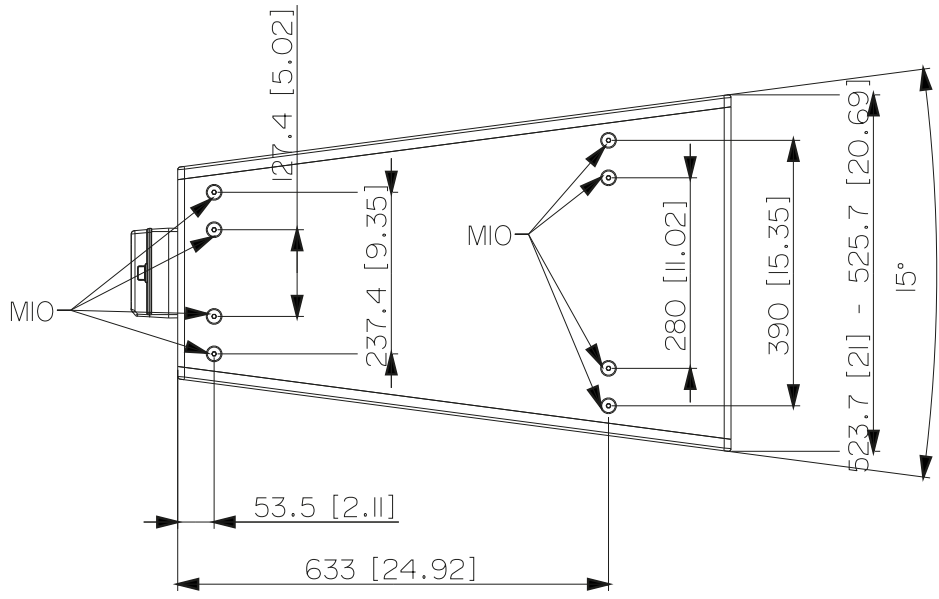

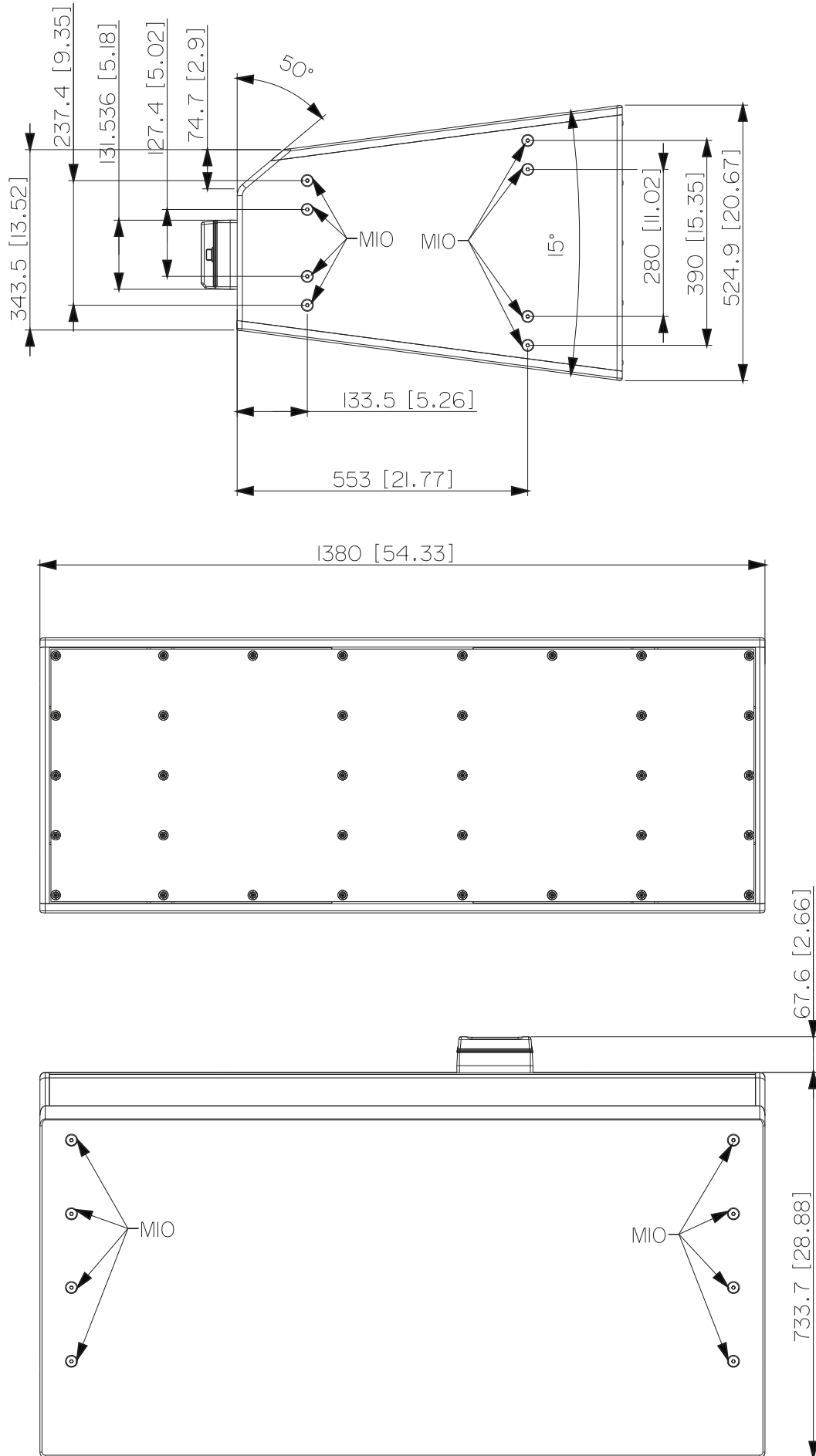

# HVL 15-S DIMENSIONS

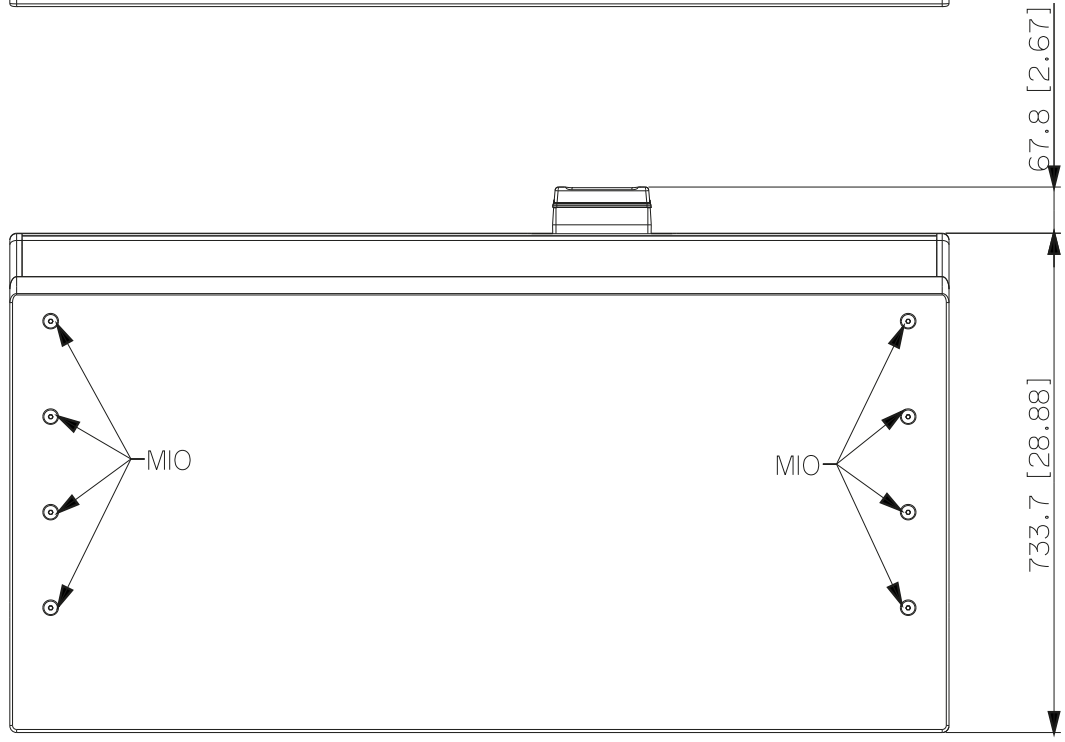
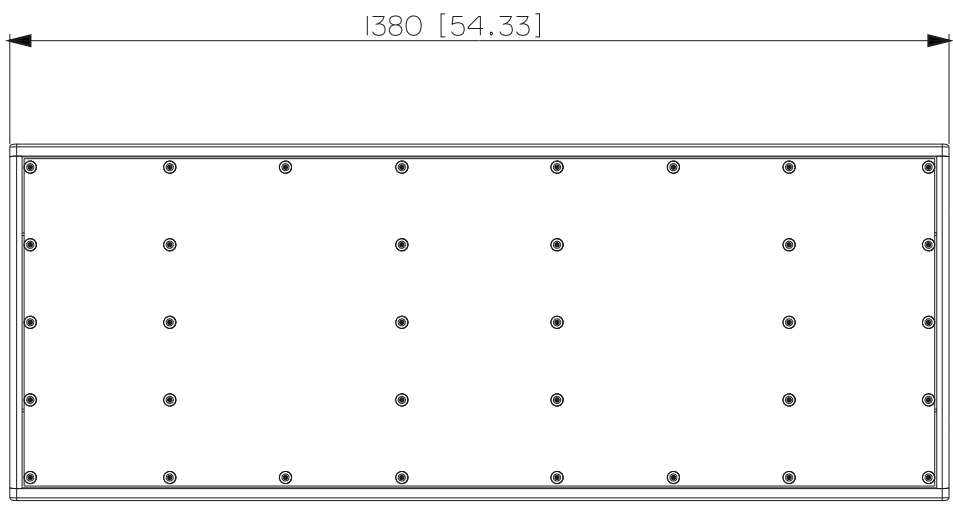
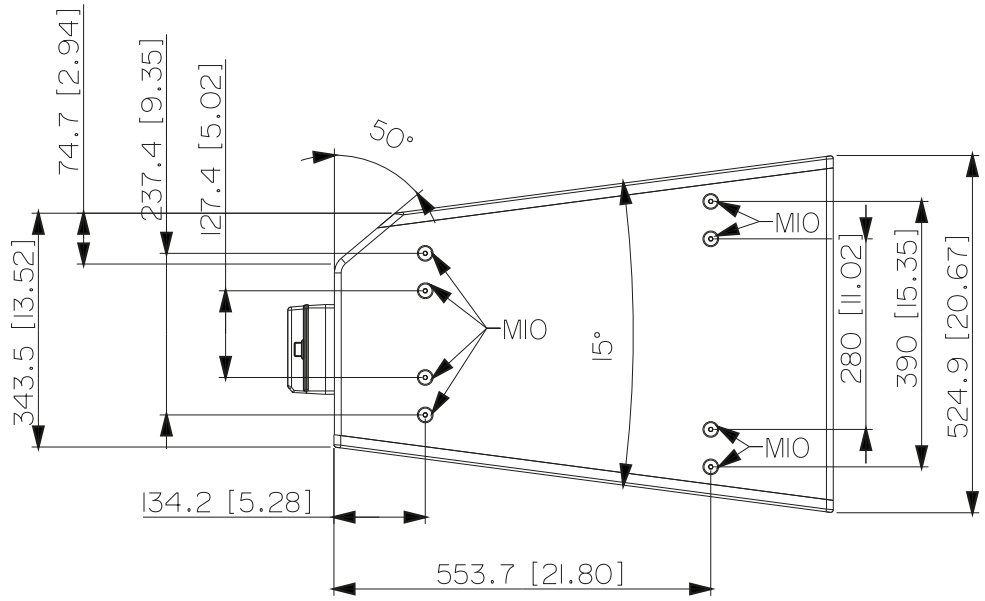

## TECHNICAL SPECIFICATIONS

	<b>HVL 15-L / L1</b>	<b>HVL 15-P / P1</b>	<b>HVL 15-S</b>
<b>Acoustical specifications</b>			
Frequency Response (-10dB):	43 Hz ÷ 18000 Hz	43 Hz ÷ 18000 Hz	33 Hz ÷ 180 Hz
Frequency Response (-3dB):	59 Hz ÷ 13000 Hz	59 Hz ÷ 13000 Hz	40 Hz ÷ 150 Hz
Max SPL @ 1m:	147 dB	148 dB	133 dB
Horizontal coverage angle:	90°	45° <b>(HVL 15-P)</b> ; 60° <b>(HVL 15-P1)</b>	-
Vertical coverage angle:	30°	15° <b>(HVL 15-P)</b> ; 30° <b>(HVL 15-P1)</b>	-
Directivity index Q:	12	18 <b>(HVL 15-P)</b> ; 15 <b>(HVL 15-P1)</b>	-
System Sensitivity:	110 dB	111 dB	97 dB
<b>Power section</b>			
Power Handling:	1900 W RMS	1900 W RMS	3000 W RMS
Peak Power Handling:	7600 W PEAK	7600 W PEAK	12000 W PEAK
Recommended Amplifier:	3800 W	3800 W	6000 W
<b>Transducers</b>			
Compression Driver:	2 x 1.4" neo, 4.0" v.c	2 x 1.4" neo, 4.0" v.c	-
Nominal Impedance:	16 ohm	16 ohm	-
Input Power Rating:	300 W AES, 600 W PROGRAM POWER	300 W AES, 600 W PROGRAM POWER	-
Sensitivity:	110 dB, 1W @ 1m	110 dB, 1W @ 1m	-
Midrange:	2 x 10" neo, 3.0" v.c	2 x 10" neo, 3.0" v.c	-
Nominal Impedance:	8 ohm	8 ohm	-
Input Power Rating:	600 W AES, 1200 W PROGRAM POWER	600 W AES, 1200 W PROGRAM POWER	-
Sensitivity:	112 dB, 1W @ 1m	112 dB, 1W @ 1m	-
Woofer:	2 x 15" neo, 3.5" v.c	2 x 15" neo, 3.5" v.c	2 x 15", 4.0" v.c
Nominal Impedance:	8 ohm	8 ohm	8 ohm
Input Power Rating:	1000 W AES, 2000 W PROGRAM POWER	1000 W AES, 2000 W PROGRAM POWER	3000 W AES, 6000 W PROGRAM POWER
Sensitivity:	97 dB, 1W @ 1m	97 dB, 1W @ 1m	97 dB, 1W @ 1m
<b>Input/Output section</b>			
Input connectors:	Screw Terminals	Screw Terminals	Screw Terminals
Output connectors:	Screw Terminals	Screw Terminals	Screw Terminals
<b>Standard compliance</b>			
CE marking:	Yes	Yes	Yes
<b>Physical specifications</b>			
Cabinet/Case Material:	Baltic birch plywood	Baltic birch plywood	Baltic birch plywood
Hardware:	n° 8 x M20 on each side panel n° 8 x M20 on top and bottom panels	n° 8 x M20 on each side panel n° 8 x M20 on top and bottom panel	n° 8 x M20 on each side panel n° 8 x M20 on top and bottom panel
Grille:	Steel	Steel	Steel
Color:	White - RAL 9010	White - RAL 9010	White - RAL 9010
<b>Size</b>			
Height:	525 mm / 20.67 inches	525 mm / 20.67 inches	525 mm / 20.67 inches
Width:	1382 mm / 54.41 inches <b>(HVL 15-L)</b> 1380 mm / 54.33 inches <b>(HVL 15-L1)</b>	1382 mm / 54.41 inches <b>(HVL 15-P)</b> 1380 mm / 54.33 inches <b>(HVL 15-P1)</b>	1380 mm / 54.33 inches
Depth:	815 mm / 32.09 inches <b>(HVL 15-L)</b> 734 mm / 28.9 inches <b>(HVL 15-L1)</b>	815 mm / 32.09 inches <b>(HVL 15-P)</b> 734 mm / 28.9 inches <b>(HVL 15-P1)</b>	734 mm / 28.9 inches
Weight:	110 kg / 242.51 lbs	115 kg / 253.53 lbs <b>(HVL 15-P)</b> 110 kg / 242.51 lbs <b>(HVL 15-P1)</b>	110 kg / 242.51 lbs
<b>Shipping informations</b>			
Package Height:	920 mm / 36.22 inches <b>(HVL 15-L)</b> 840 mm / 33.07 inches <b>(HVL 15-L1)</b>	920 mm / 36.22 inches <b>(HVL 15-P)</b> 840 mm / 33.07 inches <b>(HVL 15-P1)</b>	840 mm / 33.07 inches
Package Width:	1405 mm / 55.31 inches	1405 mm / 55.31 inches	1405 mm / 55.31 inches
Package Depth:	545 mm / 21.46 inches	545 mm / 21.46 inches	545 mm / 21.46 inches
Package Weight:	120 kg / 264.55 lbs	125 kg / 275.58 lbs <b>(HVL 15-P)</b> 120 kg / 264.55 lbs <b>(HVL 15-P1)</b>	120 kg / 264.55 lbs

