

## 5 CONSTANT VOLTAGE LINE SELECTOR

COMMUTATORE PER LA SELEZIONE TRA 5  
LINEE A TENSIONE COSTANTE

User manual  
Manuale d'uso

## INDICE ITALIANO

Avvertenze per la sicurezza _____	pag. 3
Precauzioni d'uso _____	pag. 4
Descrizione _____	pag. 5
Collegamenti _____	pag. 6
Installazione _____	pag. 7
Dati tecnici _____	pag. 8

## ENGLISH INDEX

Safety precautions _____	page 9
Operating precautions _____	page 10
Description _____	page 11
Connections _____	page 12
Installation _____	page 13
Specifications _____	page 14

## IMPORTANTE

Prima di collegare ed utilizzare questo prodotto, leggere attentamente le istruzioni contenute in questo manuale, il quale è da conservare per riferimenti futuri. Il presente manuale costituisce parte integrante del

prodotto e deve accompagnare quest'ultimo anche nei passaggi di proprietà, per permettere al nuovo

proprietario di conoscere le modalità d'installazione e d'utilizzo e le avvertenze per la sicurezza.

L'installazione e l'utilizzo errati del prodotto esimono la **RCF S.p.A.** da ogni responsabilità.

**ATTENZIONE:** Per prevenire i rischi di fiamme o scosse elettriche, non esporre le parti che compongono il commutatore alla pioggia o all'umidità.



## AVVERTENZE PER LA SICUREZZA

1. **Tutte le avvertenze**, in particolare quelle relative alla sicurezza, **devono essere lette con particolare attenzione**, in quanto contengono importanti informazioni.
2. La linea diffusori (uscita dell'amplificatore) può avere una tensione sufficientemente alta (es. 100 V) da costituire un rischio di folgorazione per le persone: **non procedere mai all'installazione o alla connessione del commutatore quando la linea diffusori è in tensione.**
3. Assicurarsi che tutte le connessioni siano corrette, verificando che la tensione della linea sia compatibile con le caratteristiche del commutatore.
4. Accertarsi che le linee diffusori non possano essere calpestate o schiacciata da oggetti, al fine di salvaguardarne la perfetta integrità.
5. Impedire che oggetti o liquidi entrino nelle parti che compongono il commutatore, perché potrebbero causare un corto circuito.
6. Non eseguire sul prodotto interventi / modifiche / riparazioni.  
Contattare i centri di assistenza autorizzati o personale altamente qualificato quando:
  - il commutatore non funziona (o funziona in modo anomalo);
  - oggetti o liquidi sono entrati nel commutatore;
  - il commutatore non è più integro (a causa di urti / incendio).
7. Nel caso che dalle parti che compongono il commutatore provengano odori anomali o fumo, **togliere immediatamente la tensione alla linea diffusori.**
8. Non collegare al commutatore apparecchi ed accessori non previsti.  
Verificare l'idoneità del supporto (parete, struttura, ecc.) e dei componenti utilizzati per il fissaggio (non forniti da RCF) che devono garantire la sicurezza dell'impianto / installazione nel tempo, anche considerando, ad esempio, vibrazioni meccaniche normalmente generate da un trasduttore.
9. **La RCF S.p.A. raccomanda vivamente che l'installazione di questo prodotto sia eseguita solamente da installatori professionali qualificati (oppure da ditte specializzate) in grado di farla correttamente e certificarla in accordo con le normative vigenti.**  
**Tutto il sistema audio dovrà essere in conformità con le norme e le leggi vigenti in materia di impianti elettrici.**
10. Vi sono numerosi fattori meccanici ed elettrici da considerare quando si installa un sistema audio professionale (oltre a quelli prettamente acustici, come la pressione sonora, gli angoli di copertura, la risposta in frequenza, ecc.).

**11. Perdita dell'udito**

L'esposizione ad elevati livelli sonori può provocare la perdita permanente dell'udito. Il livello di pressione acustica pericolosa per l'udito varia sensibilmente da persona a persona e dipende dalla durata dell'esposizione. Per evitare un'esposizione potenzialmente pericolosa ad elevati livelli di pressione acustica, è necessario che chiunque sia sottoposto a tali livelli utilizzi delle adeguate protezioni; quando si fa funzionare un trasduttore in grado di produrre elevati livelli sonori è necessario indossare dei tappi per orecchie o delle cuffie protettive.

**12. Tutti i commutatori devono essere collegati in fase** (corrispondenza delle polarità +/- ).

**13.** Per evitare che fenomeni induttivi diano luogo a ronzii, disturbi e compromettano il buon funzionamento dell'impianto, le linee diffusori non devono essere canalizzate insieme ai conduttori dell'energia elettrica, ai cavi microfonici, alle linee di segnale a basso livello che fanno capo ad amplificatori.

**14.** I cavi per il collegamento del commutatore dovranno avere conduttori di sezione adeguata (possibilmente intrecciati, per minimizzare gli effetti induttivi dovuti all'accoppiamento con campi elettro-magnetici circostanti) ed un isolamento idoneo.

## PRECAUZIONI D'USO

- Collocare il commutatore lontano da fonti di calore.
- Non sovraccaricare il commutatore.
- Non usare solventi, alcool, benzina o altre sostanze volatili per la pulitura delle parti esterne.

**RCF S.p.A. Vi ringrazia per l'acquisto di questo prodotto, realizzato in modo da garantirne l'affidabilità e prestazioni elevate.**

## DESCRIZIONE

Il commutatore **CP 52** è utilizzabile nei sistemi a tensione costante 100 V per selezionare una linea (tra le max. 5 disponibili); la potenza complessiva massima del carico non deve essere superiore a 120 W.

È dotato di relè (attivabile tramite un comando 24 V c.c.) per effettuare chiamate d'emergenza provenienti dalla linea nr.1 (saltando il commutatore).

Il commutatore **CP 52** può essere installato su qualunque telaio portafrutti (per impianti elettrici civili) semplicemente forando un falso polo ed avvitando il modulo.

Sono fornite a corredo 3 manopole, ciascuna di colore diverso: bianco, argento, antracite.

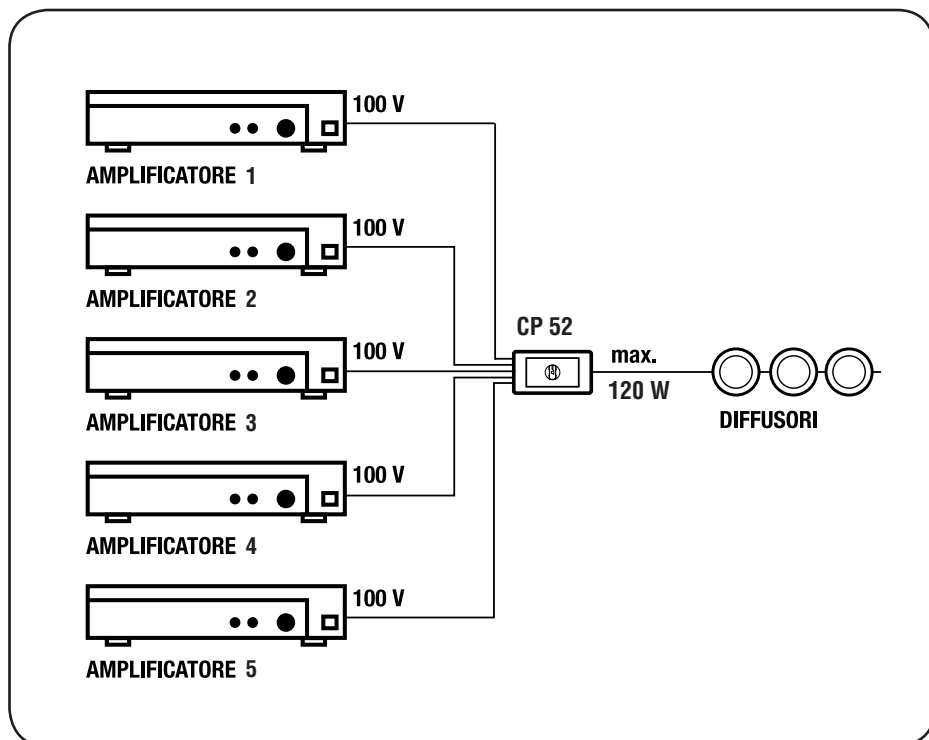

## COLLEGAMENTI



**ATTENZIONE:** si raccomanda di rivolgersi a personale qualificato ed addestrato, ossia personale avente conoscenze tecniche o esperienza o istruzioni specifiche sufficienti per permettergli di realizzare correttamente le connessioni e prevenire i pericoli dell'elettricità.

Per evitare il rischio di shock elettrici, non effettuare i collegamenti con gli amplificatori accesi.

Prima accendere il sistema è buona norma ricontrollare tutte le connessioni, verificando attentamente che non vi siano dei cortocircuiti accidentali.

Tutto l'impianto di sonorizzazione dovrà essere realizzato in conformità con le norme e le leggi vigenti in materia di impianti elettrici.

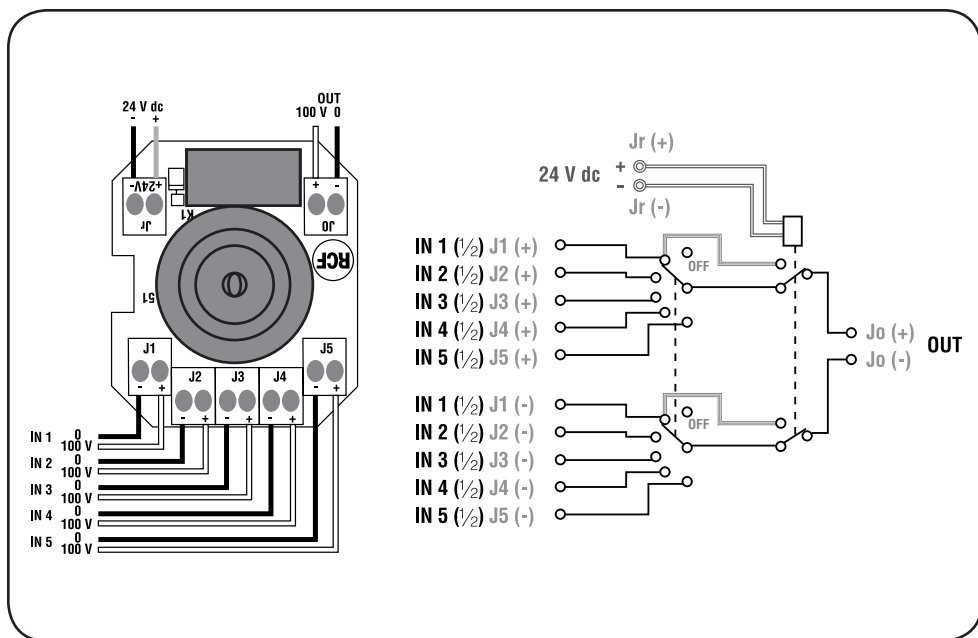

I 5 segnali d'ingresso 100V sono collegati direttamente ai morsetti J1, J2, J3, J4, J5.

Il commutatore a 6 posizioni (5 + OFF) permette di selezionare uno degli ingressi da inviare all'uscita (OUT: morsetti Jo+ e Jo-). In caso di necessità, all'uscita è forzatamente inviato il primo segnale d'ingresso (IN 1, collegato ai morsetti J1) per mezzo di un comando esterno con tensione 24 V c.c. .

## INSTALLAZIONE

Utilizzare come supporto un falso-polo da un modulo per comuni scatole "portafrutti" usate negli impianti elettrici.

— (A)



Rimuovere le eventuali nervature centrali utilizzando delle tenaglie.

— (B)



Forare il falso-polo al centro utilizzando un trapano.  
Diametro del foro: 12 mm .

— (C)

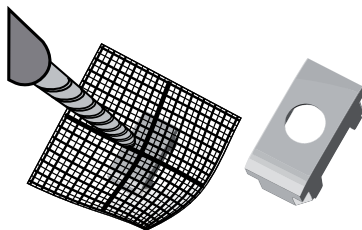

Montare i falsi-poli nel telaio portafrutti.  
Porre il falso-polo forato al centro.

— (D)

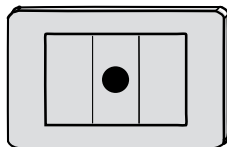

Avvitare il distanziatore nel commutatore.

— (E)

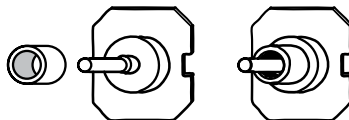

Dopo aver effettuato tutti i collegamenti elettrici, porre il commutatore all'interno della scatola.

— (F)

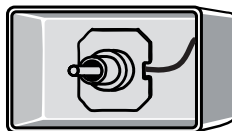

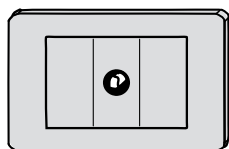

Inserire l'albero del commutatore nel foro dal retro del falso-polo e fissare il telaio portafrutti.

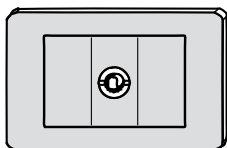
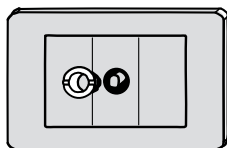

Avvitare la vite per fissare il commutatore al falso-polo.

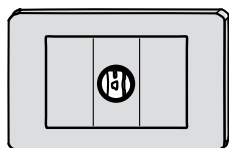

Applicare una delle 3 manopole disponibili ed eventualmente applicare uno degli adesivi colorati a forma di altoparlante.

## DATI TECNICI

<b>Max. tensione d'ingresso</b>	_____	100 V
<b>Max. tensione d'uscita</b>	_____	100 V
<b>Max. potenza applicabile</b>	_____	120 W
<b>Dimensioni commutatore (senza manopola)</b>	_____	43 mm (l), 50 mm (h), 68 mm (p)
<b>Peso commutatore</b>	_____	ca. 40 g



## ENGLISH INDEX

<b>Safety precautions</b> _____	<b>page 9</b>
<b>Operating precautions</b> _____	<b>page 10</b>
<b>Description</b> _____	<b>page 11</b>
<b>Connections</b> _____	<b>page 12</b>
<b>Installation</b> _____	<b>page 13</b>
<b>Specifications</b> _____	<b>page 14</b>

Before connecting and using this product, please read this instruction manual carefully and keep it on hand for future reference. The manual is to be considered an integral part of this product and must accompany it when it changes ownership as a reference for correct installation and use as well as for the safety precautions.

**RCF S.p.A.** will not assume any responsibility for the incorrect installation and / or use of this product.

**WARNING:** To prevent the risk of fire or electric shock, never expose this selector to rain or humidity.

## IMPORTANT NOTES



## SAFETY PRECAUTIONS

- 1. All the precautions**, in particular the safety ones, must be read with special attention, as they provide important information.
- Loudspeaker lines (from amplifier outputs) can have a sufficiently high voltage (i.e. 100 V) to involve a risk of electrocution: **never install or connect this selector when the line is alive.**
- Make sure all connections have been made correctly, verifying that the line voltage matches the selector specifications.
- Protect loudspeaker lines from damage; make sure they are positioned in a way that they cannot be stepped on or crushed by objects.
- Make sure that no objects or liquids can get into this selector, as this may cause a short circuit.
- Never attempt to carry out any operations, modifications or repairs.  
Contact your authorized service centre or qualified personnel should any of the following occur:
  - The selector does not function (or works in an anomalous way).
  - Objects or liquids have got into the selector.
  - The selector has been damaged (due to heavy impacts or fire).

7. Should any part of the selector emit any strange odours or smoke, **remove it from the line after having immediately switched the amplifier off.**
8. Do not connect this product to any equipment or accessories not foreseen.  
Check the suitability of the support surface (wall, structure, etc., which the product is anchored to) and the components used for attachment (not supplied by RCF) that must guarantee the security of the system / installation over time, also considering, for example, the mechanical vibrations normally generated by transducers.
9. **RCF S.p.A. strongly recommends this product is only installed by professional qualified installers (or specialised firms), who can ensure a correct installation and certify it according to the regulations in force.**  
**The entire audio system must comply with the current standards and regulations regarding electrical systems.**
10. There are numerous mechanical and electrical factors to be considered when installing a professional audio system (in addition to those which are strictly acoustic, such as sound pressure, angles of coverage, frequency response, etc.).
11. Hearing loss  
Exposure to high sound levels can cause permanent hearing loss. The acoustic pressure level that leads to hearing loss is different from person to person and depends on the duration of exposure. To prevent potentially dangerous exposure to high levels of acoustic pressure, anyone who is exposed to these levels should use adequate protection devices. When a transducer capable of producing high sound levels is being used, it is therefore necessary to wear ear plugs or protective earphones.
12. Pay attention to all selector terminal labels when connecting.  
To ensure a correct musical reproduction, loudspeaker phase is to be respected too.
13. To prevent inductive effects from causing hum, noise and a bad system working, loudspeaker lines should not be laid together with other electric cables (mains), microphone or line level signal cables connected to amplifier inputs.
14. Cables connected to this selector shall have wires with a suitable section (twisted, if possible, to reduce inductive effects due to surrounding electro-magnetic fields) and a sufficient electrical insulation.  
Refer to local regulations since there may be additional requirements about cable characteristics.

## OPERATING PRECAUTIONS

- Install this selector far from any heat source.
- Do not overload.
- Do not use solvents, alcohol, benzene or other volatile substances for cleaning the external parts of this product.

**RCF S.p.A. would like to thank you for purchasing this product, which has been designed to guarantee reliability and high performance.**

## DESCRIPTION

**CP 52** selector can be used in 100 V constant voltage systems to select 1 out of maximum 5 available lines. The maximum total power of the output load cannot exceed 120 W.

It includes a 24 V dc override relay to bypass the 6 position (5 + off) selector and route the first input (J1 terminal) directly to the output.

**CP 52** can be installed on whichever supporting frame for home / office electrical systems by drilling a hole in a blank key and fixing it. 3 knobs are included in 3 different colours: white, silver, anthracite.

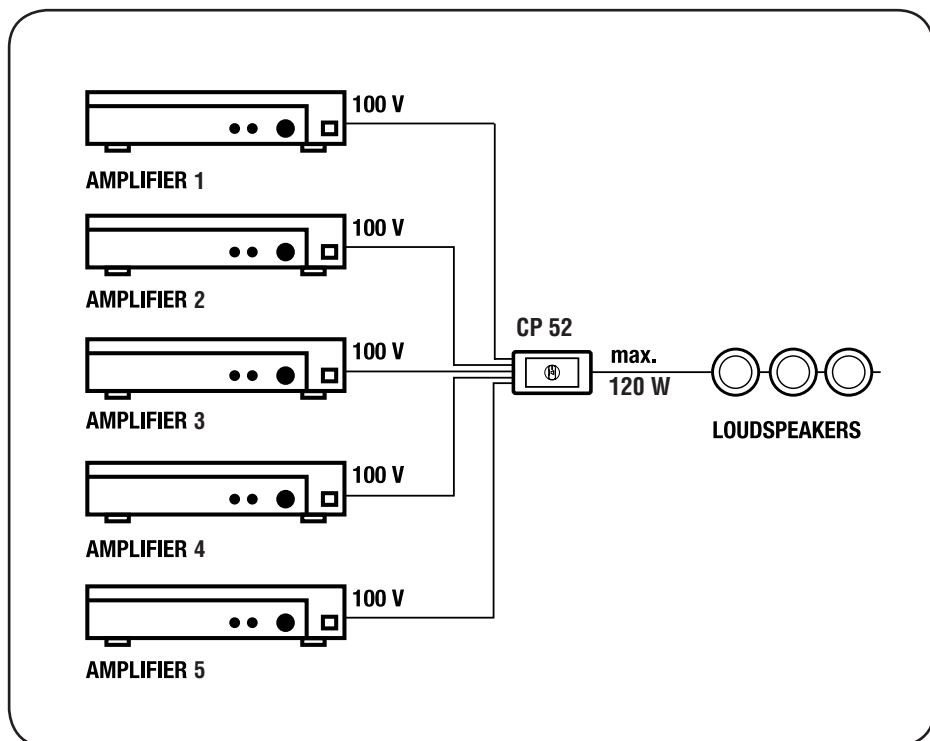

## CONNECTIONS



**WARNING:** connections should be only made by qualified and experienced personnel having the technical know-how or sufficient specific instructions (to ensure that connections are made correctly) in order to prevent any electrical danger.

To prevent any risk of electric shock, do not connect volume controls / loudspeakers when amplifiers are switched on. Before turning the system on, check all connections and make sure there are no accidental short circuits.

The entire sound system shall be designed and installed in compliance with the current local laws and regulations regarding electrical systems.

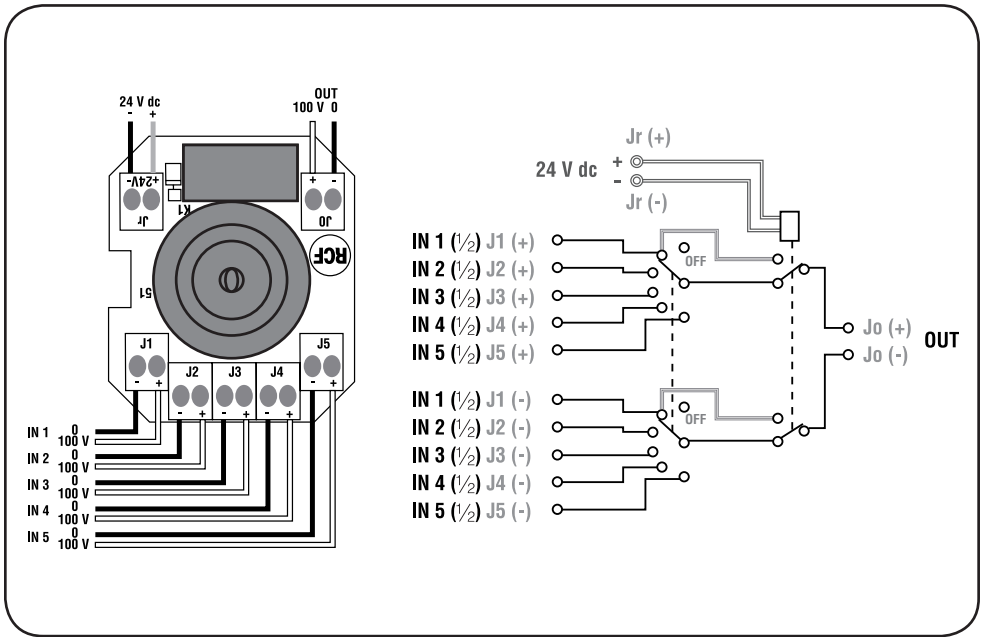

The five 100 V lines are directly connected to the J1, J2, J3, J4, J5 input terminals.

The 6 position selector (5 + OFF) allows to choose an input to be sent to the output (Jo+ and Jo- terminals).

If necessary, the first 100V line (IN 1, J1 terminals) can be enforcedly routed to the output (the selector is bypassed) through a 24 V dc dry closing contact.

## INSTALLATION

Use a blank key for common electric wall surface / flush-mounted boxes.

**A**



Remove all ribs (if present) by using tongs.

**B**



Drill the blank key in the centre.  
Hole diameter: 12 mm .

**C**

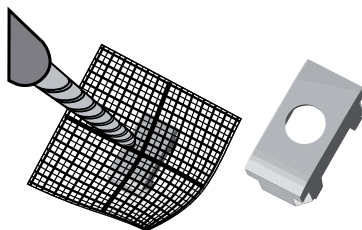

Mount all blank keys into the frame. Put the drilled blank key in the centre.

**D**

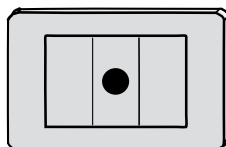

Screw the spacer into the selector.

**E**

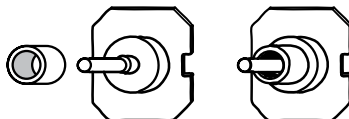

After connecting all wires, put the selector into the box.

**F**

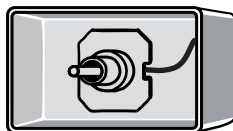

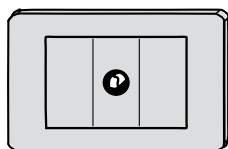

Insert the selector shaft into the hole of the blank key rear side and fix the frame.

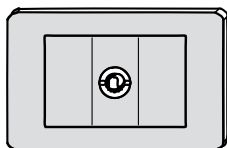
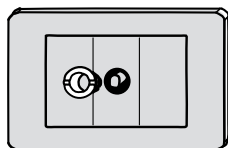

Screw the nut to fix the selector to the blank key.

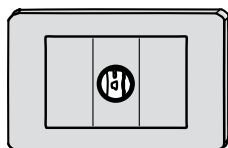

Add one of the 3 available knobs. You could also add one of the coloured self-adhesive labels (with loudspeaker shape).

## SPECIFICATIONS

**Max. input voltage** \_\_\_\_\_ 100 V

**Max. output voltage** \_\_\_\_\_ 100 V

**Max. power** \_\_\_\_\_ 120 W

**Dimensions** \_\_\_\_\_ 43 mm (w), 50 mm (h), 68 mm (d)

**(without a knob)**

**Weight** \_\_\_\_\_ ca. 40 g



Salvo eventuali errori ed omissioni.  
RCF S.p.A. si riserva il diritto di apportare modifiche senza preavviso.

Except possible errors and omissions.  
RCF S.p.A. reserves the right to make modifications without prior notice.

103 07 157



**the rules of sound**

RCF SpA: Via Raffaello, 13 - 42100 Reggio Emilia > Italy  
tel. +39 0522 274411 - fax +39 0522 274484 - e-mail: [rcfservice@rcf.it](mailto:rcfservice@rcf.it)