

# DU 100X

## ENCEINTE MURALE ET DE PLAFOND

### DESCRIPTION

Enceinte universelle qui peut être installée sur un mur ou sur un plafond. Le haut-parleur à double cône D100X fournit réponse en fréquence particulièrement linéaire jusqu'à 18.000 Hz, un large angle de couverture et une excellente intelligibilité de la voix. La conception attrayante et innovante et la taille compacte rend l'enceinte facile à intégrer dans n'importe quel environnement.



### CARACTÉRISTIQUES

- Indiqué pour toutes diffusion de qualité (parole où musique )
- Puissance Musicale/RMS: 8/4W
- HP large bande bi-cône 4" en fibre de carbone avec suspension caoutchouc
- Niveau de pression sonore en puissance musicale: 99 dB/1 m
- Angle de dispersion en fonction de l'intelligibilité vocale: 170°
- Trasfo multiprises pour connexions à tension constante 100/70V incorporé
- Corps en ABS et grille métallique couleur blanc RAL 9003

## SPÉCIFICATIONS

<b>spécifications acoustiques</b>	Réponse en fréquence (-10 dB) :	100 Hz ÷ 18000 Hz
	SPL max. @ 1m (dB) :	103 dB
	Angle de couverture horizontale (°) :	195°
	Angle de détection vertical (°) :	165°
	Sensibilité du système (dB) :	93 dB
<b>section alimentation</b>	Manipulation de tension :	10 W RMS
	Manipulation de tension de crête :	40 W PEAK
	Amplificateur recommandé :	20 W
<b>hauts-parleurs</b>	Tweeter à dôme :	1.0"
	Woofers :	Coaxial 4.0"
<b>sections entrées/sorties</b>	Connecteurs d'entrée :	Screw Terminals
	Connecteurs de sortie :	Screw Terminals
	Transformateur de tension constante :	70/100 V
	Réglage de tension 1 (100 V) :	10 W - 1000 ohm
	Réglage de tension 2 (100 V) :	5 W - 2000 ohm
	Réglage de tension 3 (100 V) :	2.5 W - 4000 ohm
	Réglage de tension 4 (100 V) :	1.2 W - 8333 ohm
Réglage de tension 5 (100 V) :	0.6 W - 16667 ohm	
<b>conformité standard</b>	Marquage CE :	Yes
<b>spécifications physiques</b>	Matériau du cabinet/caisson :	Plastic
	Grille :	Steel
	Couleur :	White - RAL 9003
<b>taille</b>	Hauteur :	190 mm / 7.48 inches
	Largeur :	220 mm / 8.66 inches
	Profondeur :	87 mm / 3.43 inches
	Poids :	1.12 kg / 2.47 lbs
<b>infos colisage</b>	Hauteur du colis :	105 mm / 4.13 inches
	Largeur du colis :	240 mm / 9.45 inches
	Profondeur du colis :	210 mm / 8.27 inches
	Poids du colis :	1.36 kg / 3 lbs

## NUMÉRO DE PIÈCE

- **13000105**

DU 100X

EAN 8024530005580

**DRAWINGS**

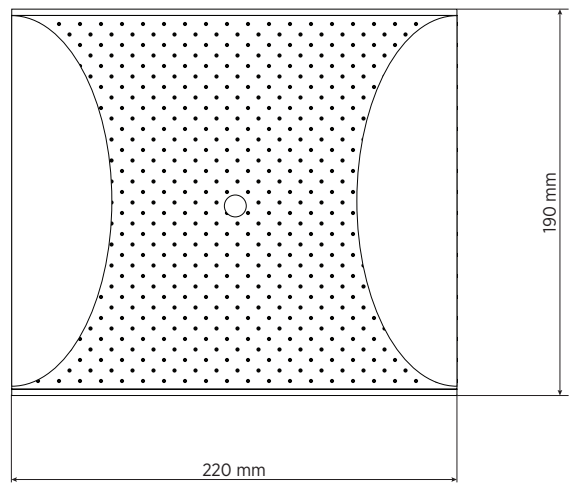
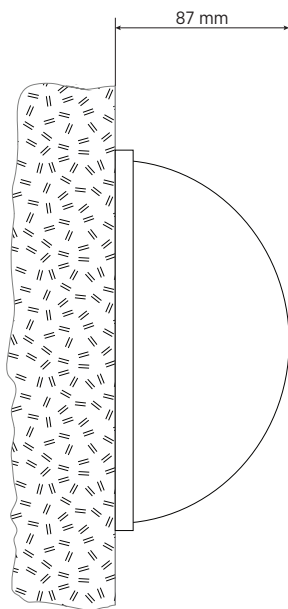

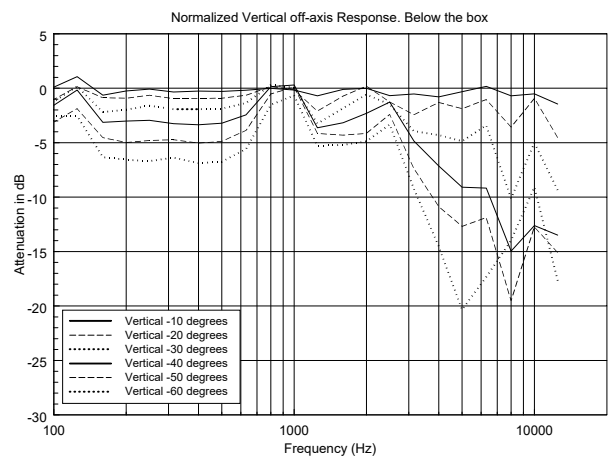
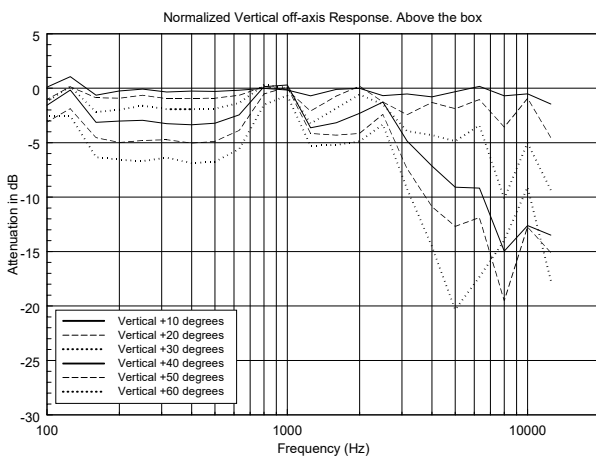
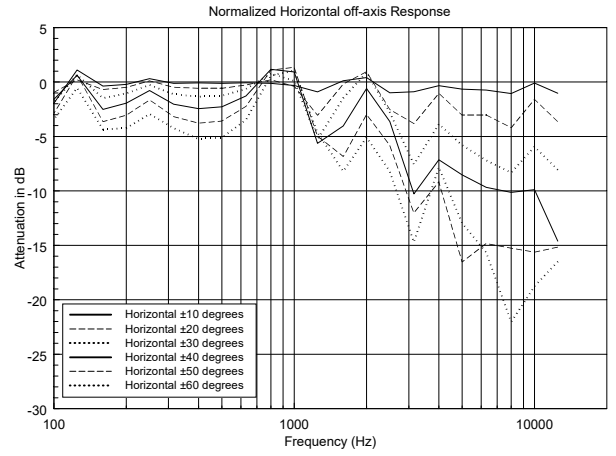
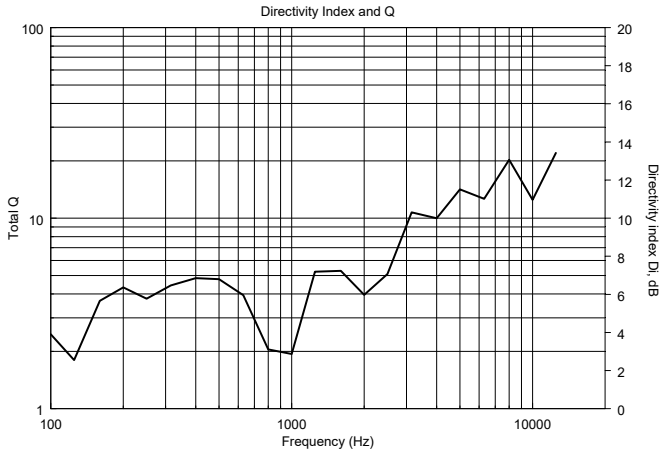
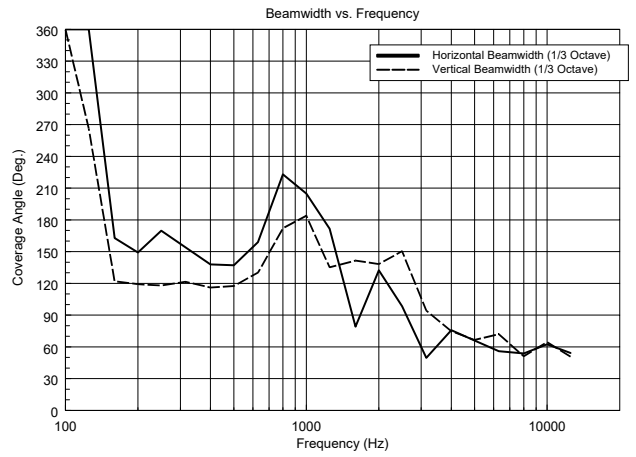
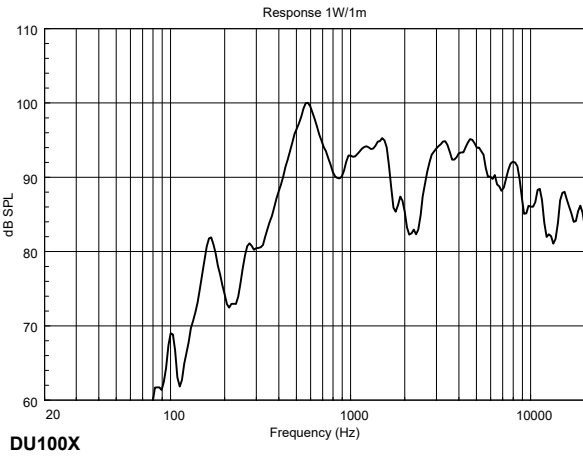

HORIZONTAL 1/3 POLAR PLOT

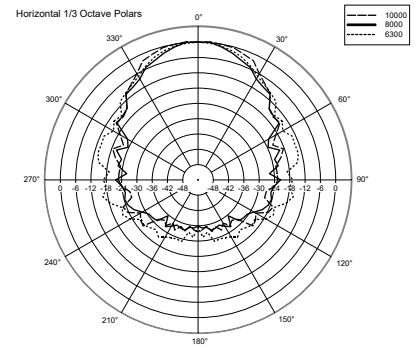
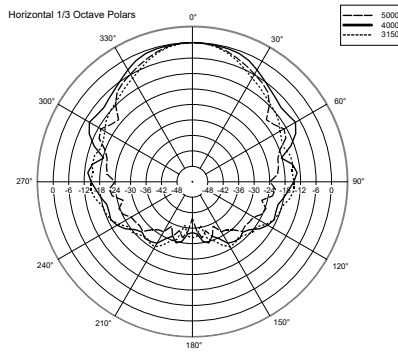
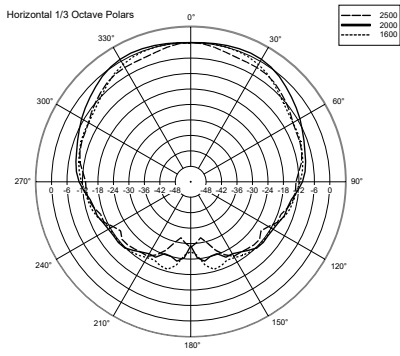
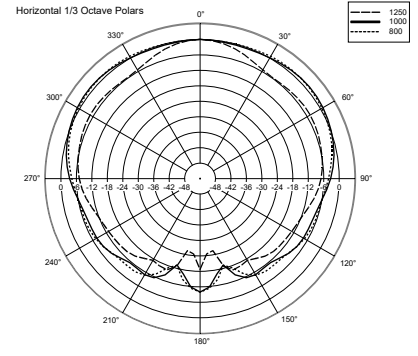
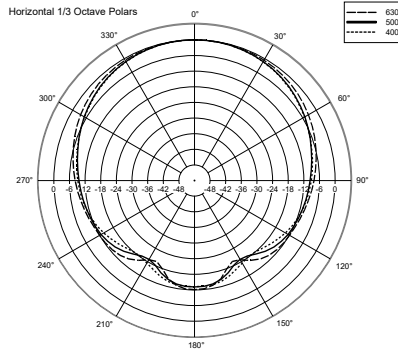
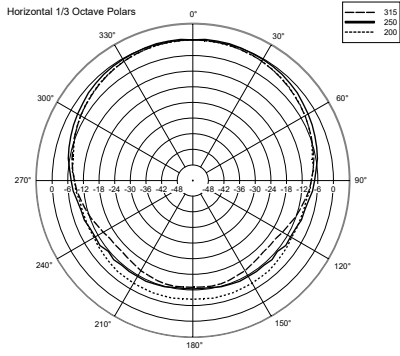

VERTICAL 1/3 POLAR PLOT

