

MQ 100L

ENCEINTE COLONNE 3 VOIES

DESCRIPTION

Le MQ 100L (disponible en noir et blanc) est un haut-parleur à colonne à 3 voies offrant un son naturel de haute fidélité à la fois de la parole et de la musique, adapté aux systèmes de son ayant des haut-parleurs fixes où l'environnement est acoustiquement critique ou avec des contraintes architecturales. Le large angle de couverture horizontale de (180 °) et la dispersion verticale de (60 °) permettent une reproduction correcte du son dans un large espace, afin de limiter le larsen et d'améliorer la directivité du son ce qui est important, par exemple, dans les salles ayant une longue réverbération. Les accessoires de montage sont inclus. Ceux-ci ont été conçus pour maintenir la colonne aussi près que possible du mur et simplifier l'installation. Son angle d'inclinaison peut être choisi entre 0 ° - 5 ° - 10 °. La dispersion verticale de 60 ° est asymétrique: c'est la différence entre 20 ° vers le haut et 40 ° vers le bas. L'axe de dispersion verticale est en fait déjà incliné de 10 ° vers le bas, ce qui rend inutile l'inclinaison excessive de la colonne sonore.



CARACTÉRISTIQUES

- 2 x 3,5 "woofer, 2 x 3,5 médiums et 2 x 0,75 tweeter à dôme
- Puissance sélectionnable (100 V): 40 W - 20 W - 10 W - 5 Watts
- Sensibilité 93 dB
- Couleur blanc Colour RAL 9016 et noir RAL 9005

SPÉCIFICATIONS

Spécifications acoustiques

Réponse en fréquence (-10 dB) :	130 Hz ÷ 20000 Hz
SPL max. @ 1m (dB) :	112 dB
Angle de couverture horizontale (°) :	180°
Angle de détection vertical (°) :	60°
Sensibilité du système (dB) :	93 dB

Section alimentation

Impédance nominale (Ohm) : alimentation	16 ohm
Manipulation de tension :	80 W RMS
Manipulation de tension de crête :	320 W PEAK
Amplificateur recommandé :	160 W
Protections :	PTC on tweeter
Fréquences de recouvrement :	2000 Hz

Hauts-parleurs

Tweeter à dôme :	2 x 0.75"
Medium :	2 x 3.5"
Woofers :	2 x 3.5"

Sections entrées/sorties

Connecteurs d'entrée :	Euroblock
Connecteurs de sortie :	Euroblock
Transformateur de tension constante :	100 V
Réglage de tension 1:	40 W - 250 ohm
Réglage de tension 2:	20 W - 500 ohm
Réglage de tension 3:	10 W - 1000 ohm
Réglage de tension 4:	5 W - 2000 ohm

Conformité standard

Marquage CE :	Yes
---------------	-----

Spécifications physiques

Matériau du cabinet/caisson :	Plastic
Matériel :	Wall mount bracket
Grille :	Steel
Couleur :	White - RAL 9016, Black - RAL 9005

Taille

Hauteur :	500 mm / 19.69 inches
Largeur :	120 mm / 4.72 inches
Profondeur :	167 mm / 6.57 inches
Poids :	2.73 kg / 6.02 lbs

Infos colisage

Hauteur du colis :	550 mm / 21.65 inches
Largeur du colis :	180 mm / 7.09 inches
Profondeur du colis :	180 mm / 7.09 inches
Poids du colis :	4.8 kg / 10.58 lbs



NUMÉRO DE PIÈCE

- **13000187**

MQ 100L W

White - RAL 9016

EAN 8024530006570

- **13000186**

MQ 100L B

Black - RAL 9005

EAN 8024530006563

DRAWINGS

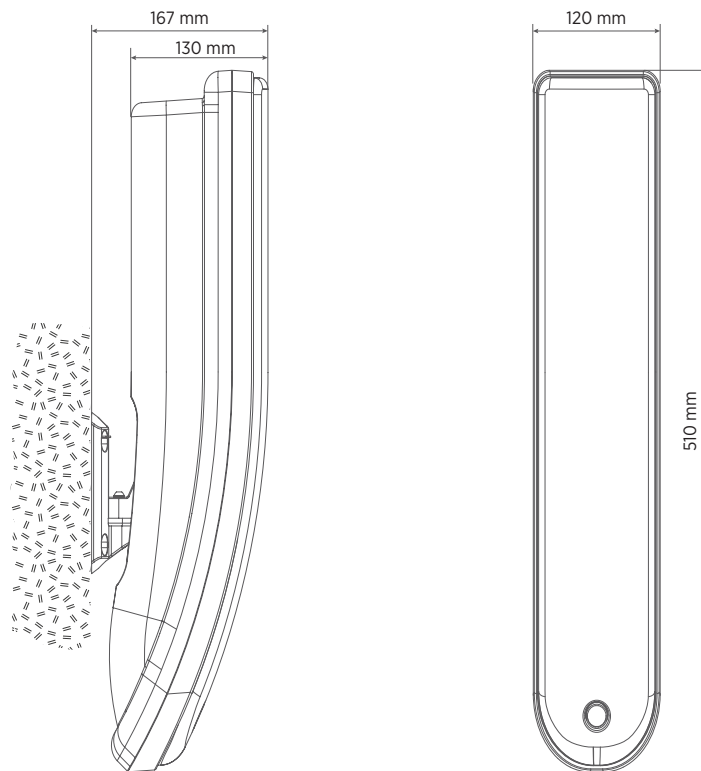

INSTALLATION

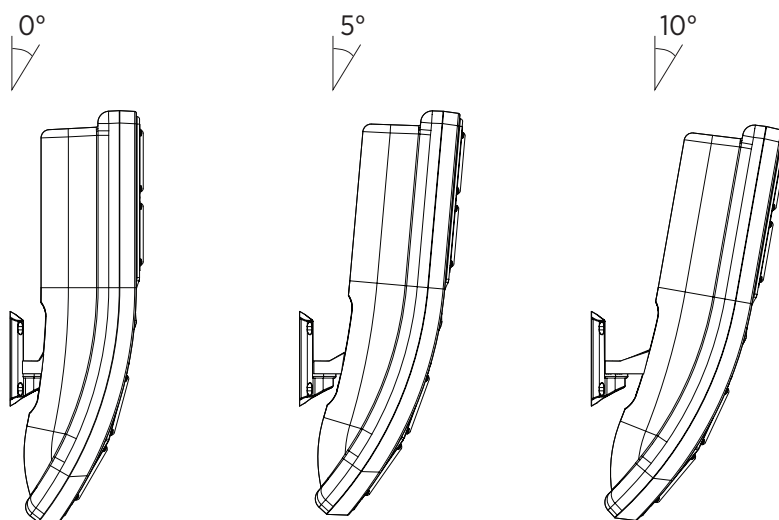

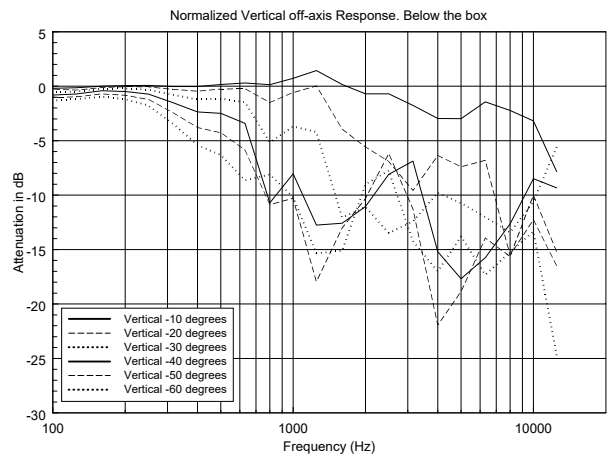
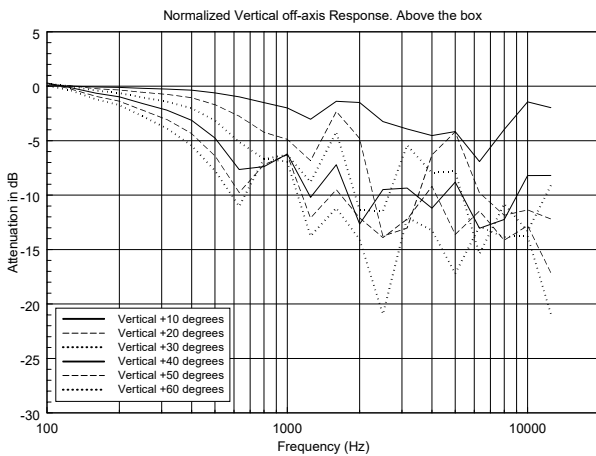
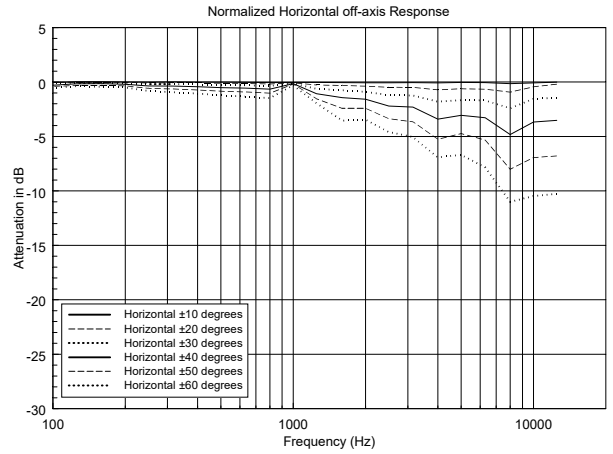
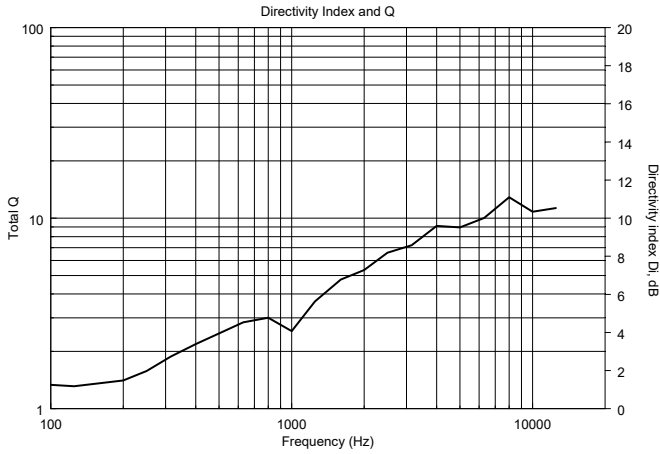
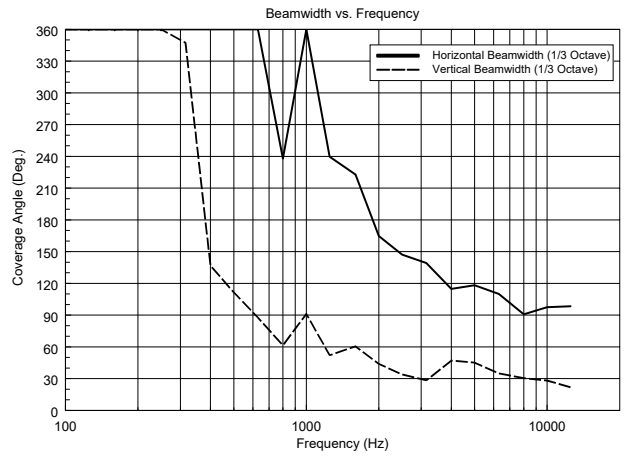
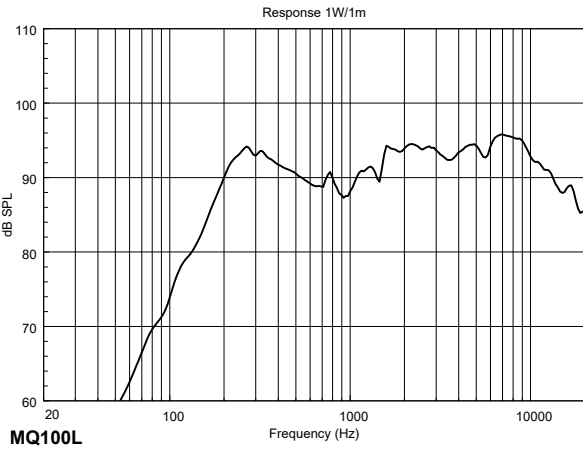

HORIZONTAL 1/3 POLAR PLOT

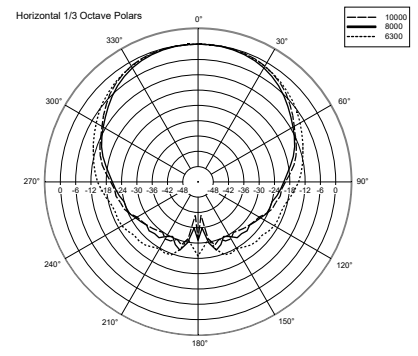
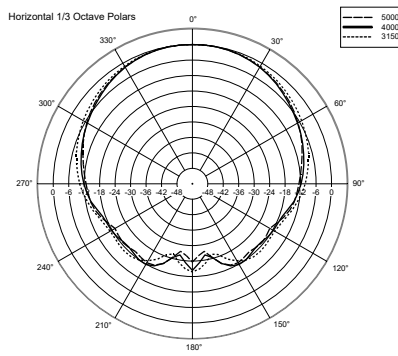
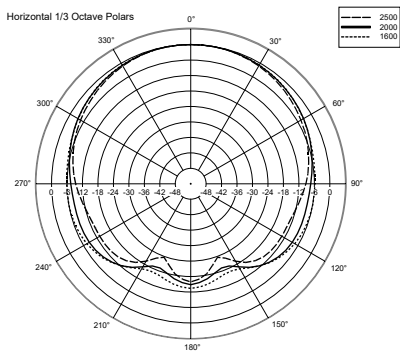
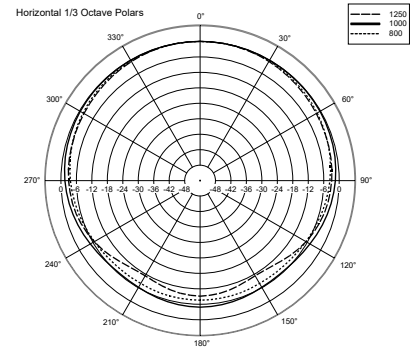
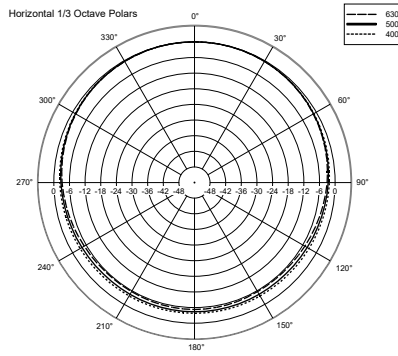
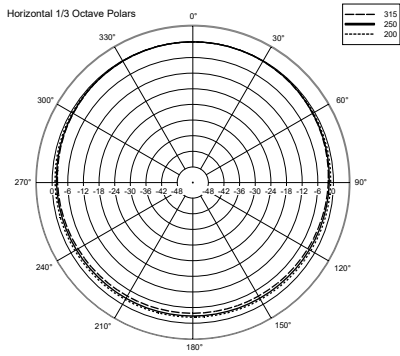

VERTICAL 1/3 POLAR PLOT

