

HD 21EN

ALTAVOZ CON TROMPETA DE PLÁSTICO

DESCRIPCIÓN

El modelo HD 21EN es un altavoz de trompeta ideal para la reproducción de mensajes de alarma gracias a su reproducción altamente inteligible del sonido y resistencia a la intemperie. Los bloques de los terminales de conexión para los cables de entrada y salida ignífugos están hechos de cerámica. Un fusible térmico protege la integridad de la línea en caso de que el calor afecte al altavoz. Se puede orientar en cualquier dirección gracias a su soporte de pared ajustable, y su protección de grado IP66 permite su instalación tanto en interiores como en exteriores.



CARACTERÍSTICAS

- Motor de compresión de 1,5".
- Potencia seleccionable (100 V): 30 W – 15 W – 7,5 W – 3,75 W.
- Sensibilidad de 104 dB.
- Color gris RAL 7035.
- Carcasa de plástico.
- Bloque de terminales de entrada y salida de cerámica.
- Protección de fusible térmico.
- Grado de protección IP66.

ESPECIFICACIONES

Especificaciones acústicas

Respuesta en frecuencia (-10 dB):	340 Hz ÷ 9000 Hz
SPL máx. a 1 m:	117 dB
SPL máx. a 4m:	105 dB
Ángulo de cobertura:	135°
Sensibilidad del sistema:	104 dB
Sensibilidad del sistema 1 W a 4 m:	92 dB

Sección de potencia

Manejo de potencia:	30 W
Manejo de potencia pico:	120 W PEAK
Amplificador recomendado:	60 W
Protecciones:	Thermal fuse

Transductores

Motor de compresión:	1 x 1.5"
----------------------	----------

Sección de entrada/Sección de salida

Conectores de entrada:	Ceramic screw terminals
Conectores de salida:	Ceramic screw terminals
Transformador de voltaje constante:	100 V
Selección de potencia 1:	30 W - 333 ohm
Selección de potencia 2:	15 W - 667 ohm
Selección de potencia 3:	7.5 W - 1333 ohm
Selección de potencia 4:	3.75 W - 2667 ohm

Cumplimiento estándar

Grado de protección IP:	IP 66
Certificado EN54-24:	Yes
Certificado CE:	Yes
Número de CPR:	1488-CPR-0652/W

Especificaciones físicas

Material del gabinete/de la caja:	ABS
Hardware:	Stainless steel bracket
Color:	Grey - RAL 7035

Tamaño

Altura:	212 mm / 8.35 inches
Profundidad:	280 mm / 11.02 inches
Peso:	2.1 kg / 4.63 lbs

Informaciones de envío

Altura de paquete:	220 mm / 8.66 inches
Anchura de paquete:	320 mm / 12.6 inches
Profundidad de paquete:	220 mm / 8.66 inches
Peso de paquete:	2.7 kg / 5.95 lbs



CÓDIGO DE ARTÍCULO

- **13133075**

HD 21EN

EAN 8024530010461

DRAWINGS

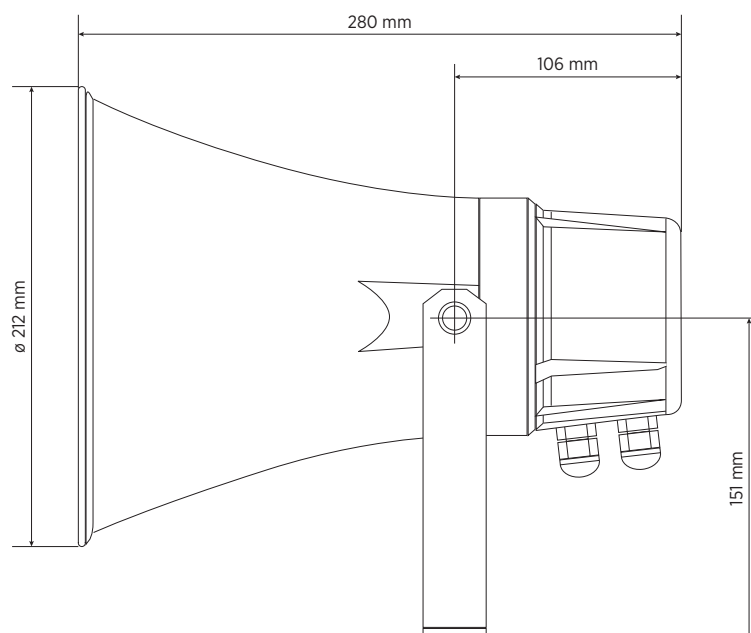
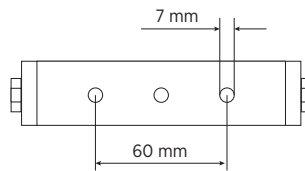
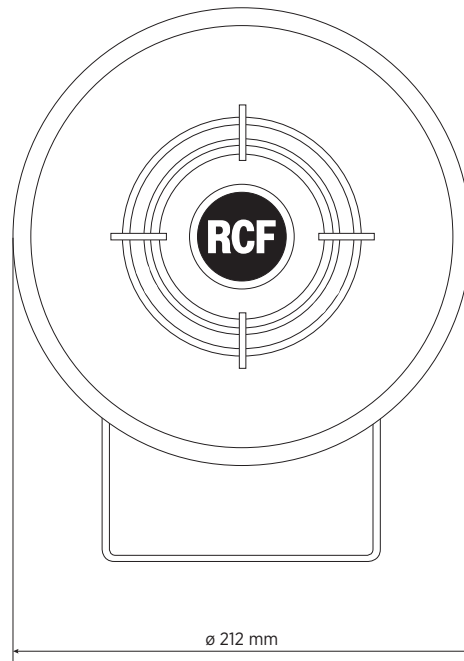

SCHEMATICS

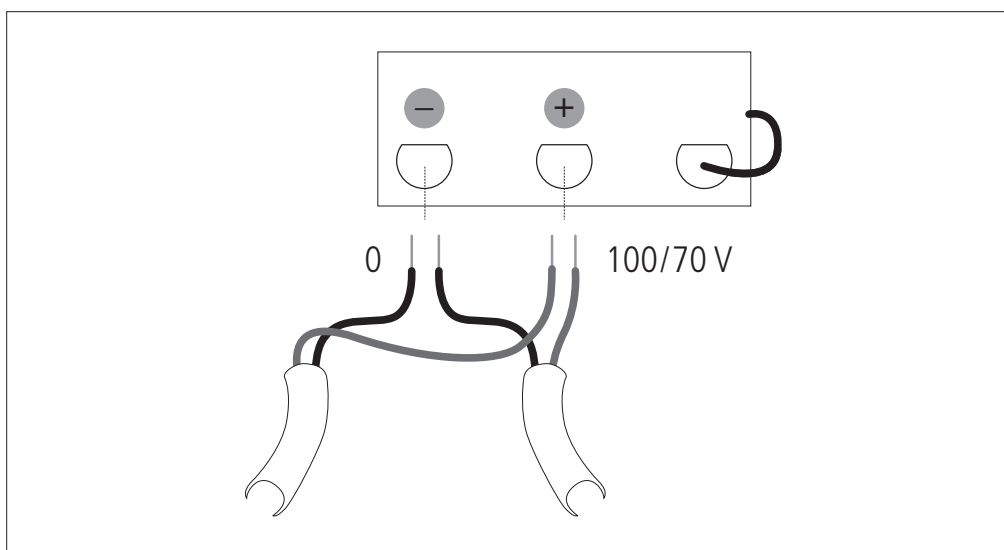

TAPS	POWER (100 V)	POWER(70 V)
1	3.75 W	1.875 W
2	7.5 W	3.75 W
3	15 W	7.5 W
4	30 W	15 W

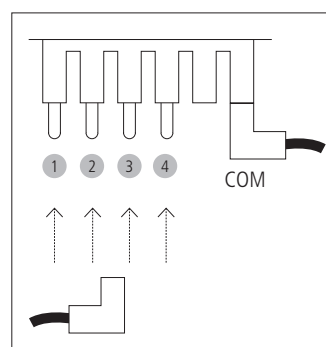

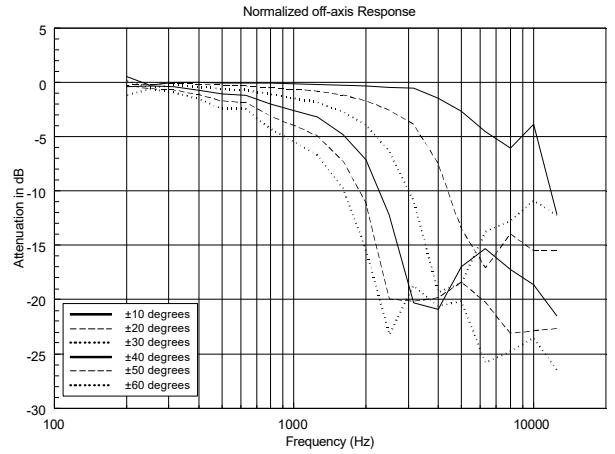
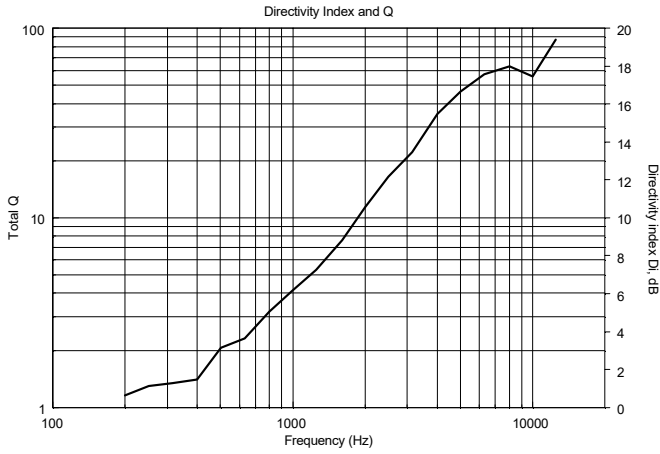
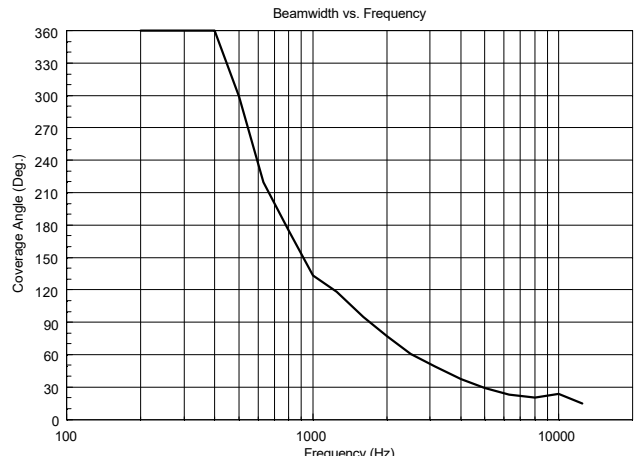
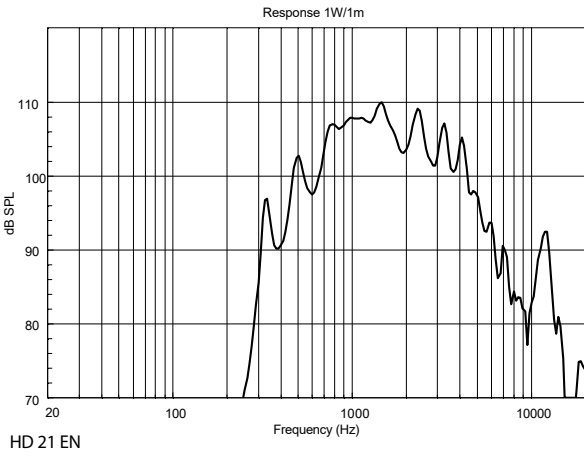

HORIZONTAL 1/3 POLAR PLOT

1/3 Octave Polars

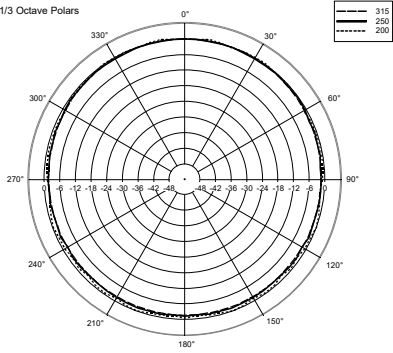

1/3 Octave Polars

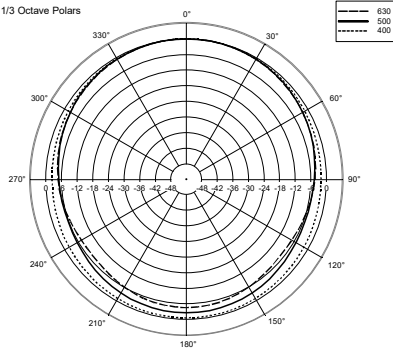

1/3 Octave Polars

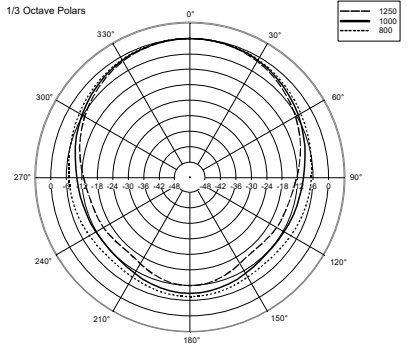

1/3 Octave Polars

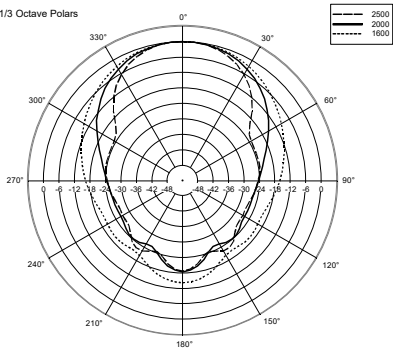

1/3 Octave Polars

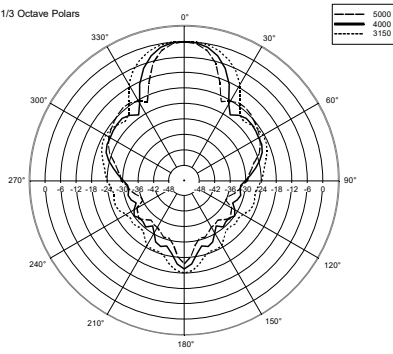

1/3 Octave Polars

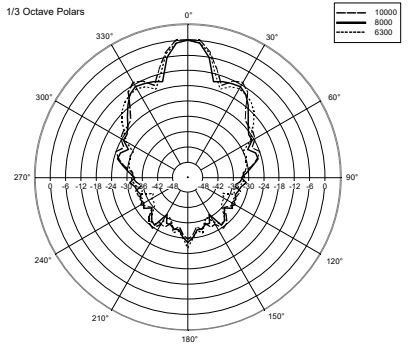

ACCESORIOS



CV 225 CABLE SPEAKER 100V SEZ 2X2.5MMQ EV

CÓDIGO DE
ARTÍCULO
EAN:

14380032
8024530012182

NOTAS

NO SE PRECISA ADVERTENCIA para PERSONAS CON CAPACITACIÓN (EN 50110) para voltajes de AUDIO de hasta 120 V cuando hay señales de advertencia cerca de los terminales de conexión. En caso de que el voltaje de AUDIO no supere los 71 V, no serán necesarias señales de advertencia. No es necesario conectar a tierra las partes de metal de los altavoces equipados con transformadores y que estén conectados a salidas de amplificadores de 70,7 V / 100 V (ref. EN 62368-1 artículo 4.3.2.2), a no ser que la normativa local así lo requiera.
