

# HD 21EN

## ENCEINTE À PAVILLON EN PLASTIQUE

### DESCRIPTION

La HD 21EN est une enceinte à pavillon en plastique qui convient particulièrement à la diffusion de messages d'alarme grâce à sa reproduction sonore d'une grande intelligibilité et à sa résistance aux conditions environnementales. Les borniers, destinés aux câbles d'entrée et de sortie résistants au feu, sont en céramique. Un fusible thermique protège l'intégrité de la ligne dans le cas où la chaleur affecte l'enceinte. Elle peut aisément être orientée vers n'importe quelle direction avec son support mural ajustable. Grâce à son indice de protection IP66 elle peut être installée en intérieur comme en plein air.



### CARACTÉRISTIQUES

- Moteur à compression 1,5".
- Puissance commutable (ligne 100 V) : 30 W - 15 W - 7,5 W - 3,75 W.
- Sensibilité de 104 dB.
- Couleur gris RAL 7035.
- Boîtier en plastique.
- Bornier entrée/sortie en céramique.
- Fusible de protection thermique.
- Indice de protection IP66.

## SPÉCIFICATIONS

<b>Spécifications acoustiques</b>	Réponse en fréquence (-10 dB)	340 Hz ÷ 9000 Hz
	SPL max. @ 1m	117 dB
	SPL max. @ 4m:	105 dB
	Angle de couverture	135°
	Sensibilité du système:	104 dB
	Sensibilité du système 1 W @ 4 m:	92 dB
<b>Section alimentation</b>	Manipulation de tension	30 W
	Manipulation de tension de crête	120 W PEAK
	Protections	Thermal fuse
	Amplificateur recommandé	DXT 3000, DXT 4000, DXT 7000
<b>Hauts-parleurs</b>	Pilote de compression	1 x 1.5"
<b>Sections entrées/sorties</b>	Connecteurs d'entrée	Ceramic screw terminals
	Connecteurs de sortie	Ceramic screw terminals
	Transformateur de tension constante	100 V
	Réglage de tension 1	30 W - 333 ohm
	Réglage de tension 2	15 W - 667 ohm
	Réglage de tension 3	7.5 W - 1333 ohm
	Réglage de tension 4	3.75 W - 2667 ohm
<b>Conformité standard</b>	Degré de protection IP	IP 66
	Safety agency	CE compliant
	Certifié EN54-24	Yes
	Numéro CPR	1488-CPR-0652/W
<b>Spécifications physiques</b>	Matériel	Stainless steel bracket
	Couleur	Grey - RAL 7035
<b>Taille</b>	Hauteur	212 mm / 8.35 inches
	Profondeur	280 mm / 11.02 inches
	Poids	2.1 kg / 4.63 lbs
<b>Infos colisage</b>	Hauteur du colis	220 mm / 8.66 inches
	Largeur du colis	320 mm / 12.6 inches
	Profondeur du colis	220 mm / 8.66 inches
	Poids du colis	2.7 kg / 5.95 lbs

## NUMÉRO DE PIÈCE

- **13133075**

HD 21EN

EAN 8024530010461

**DRAWINGS**

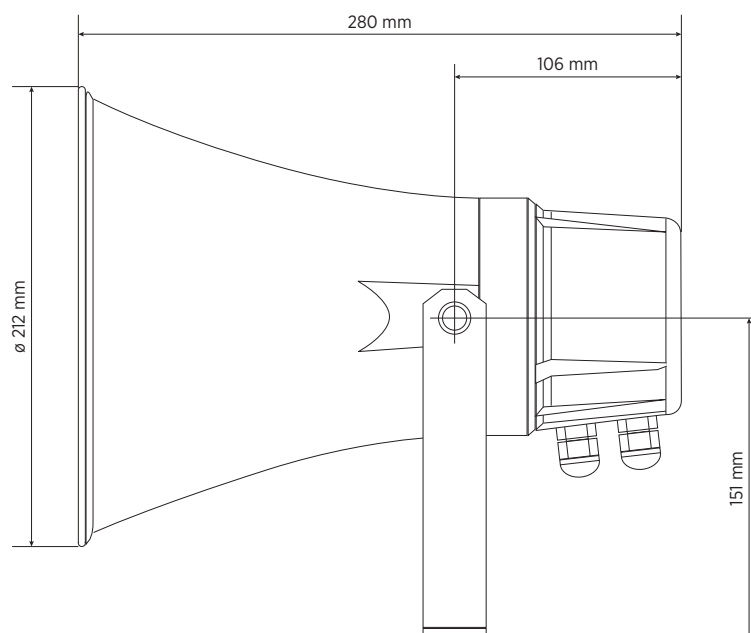
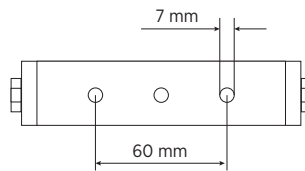
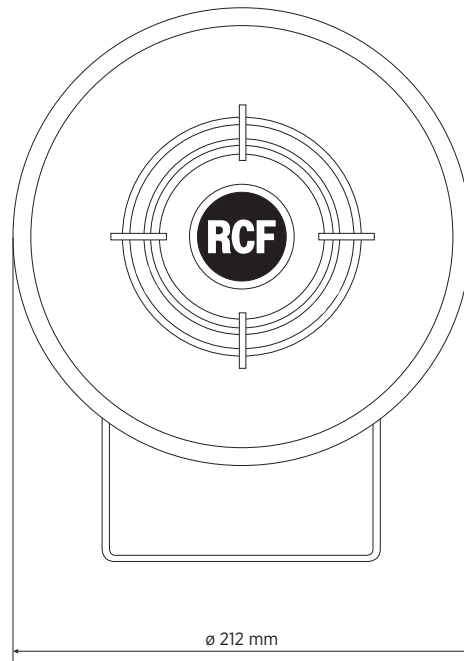

**SCHEMATICS**

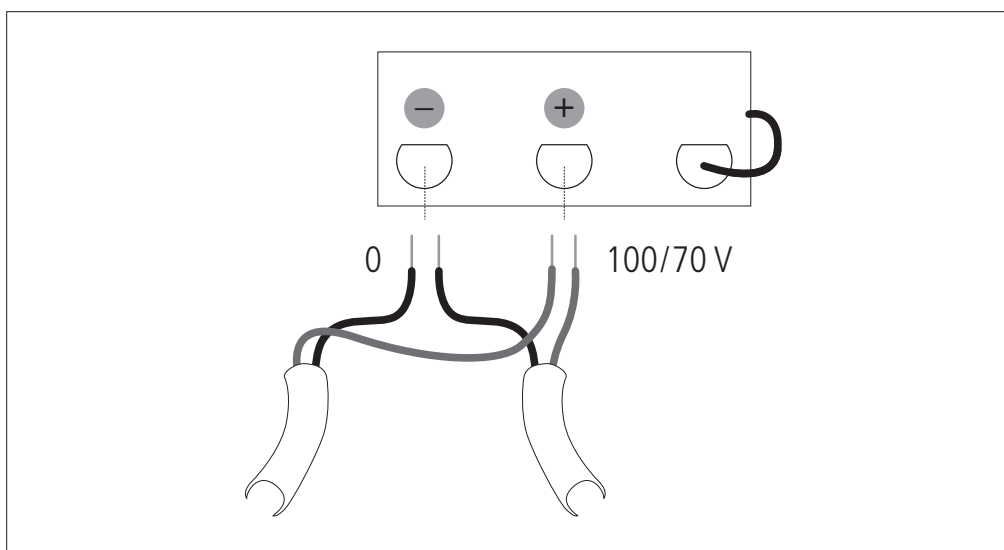

TAPS	POWER (100 V)	POWER(70 V)
1	3.75 W	1.875 W
2	7.5 W	3.75 W
3	15 W	7.5 W
4	30 W	15 W

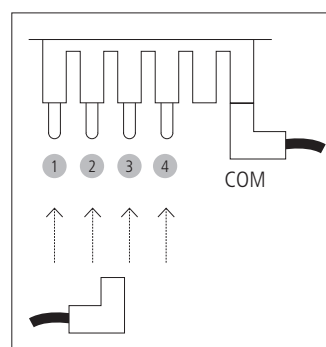

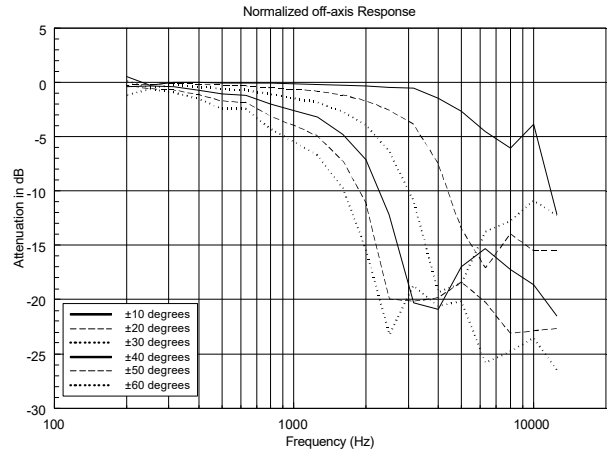
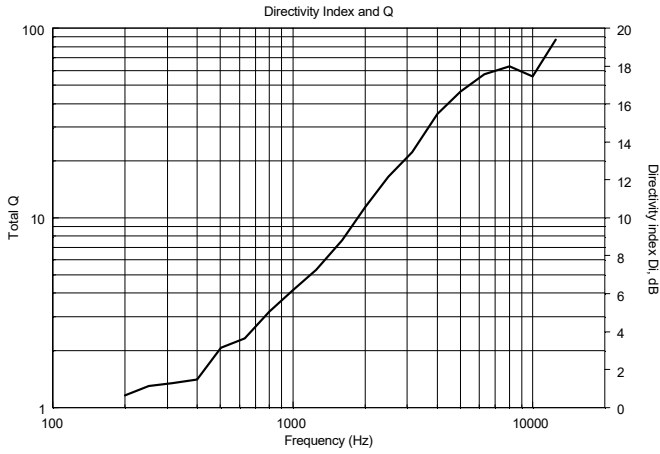
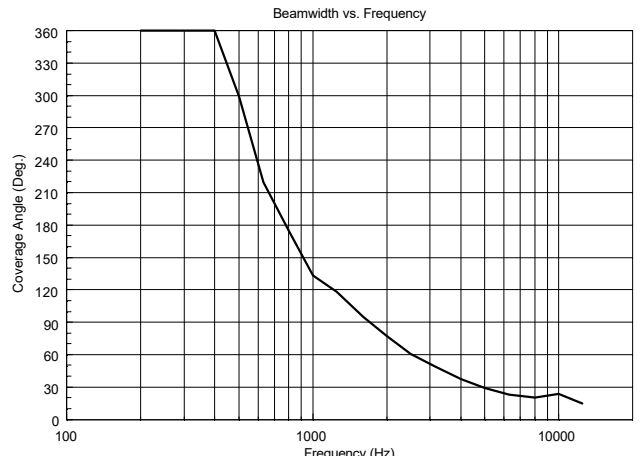
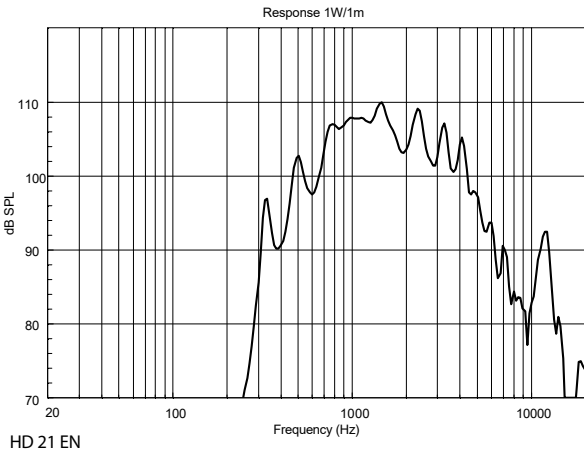

HORIZONTAL 1/3 POLAR PLOT

1/3 Octave Polars

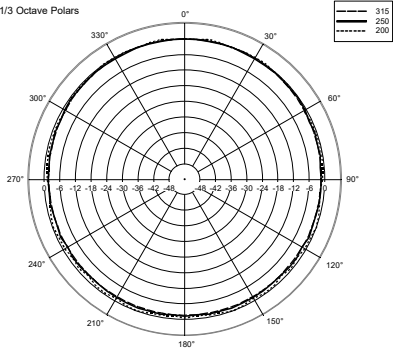

1/3 Octave Polars

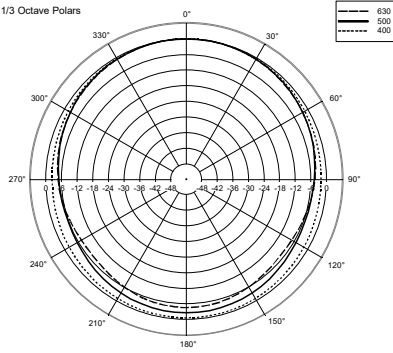

1/3 Octave Polars

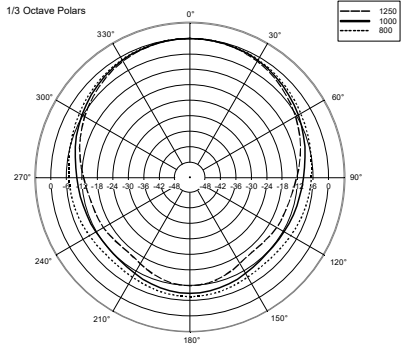

1/3 Octave Polars

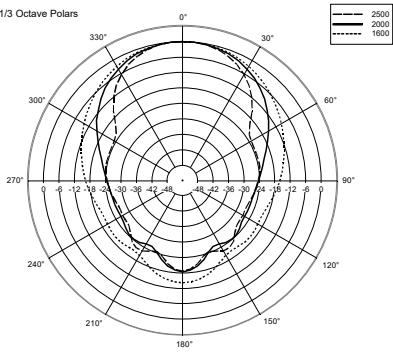

1/3 Octave Polars

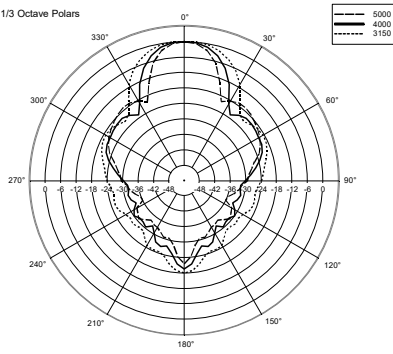

1/3 Octave Polars

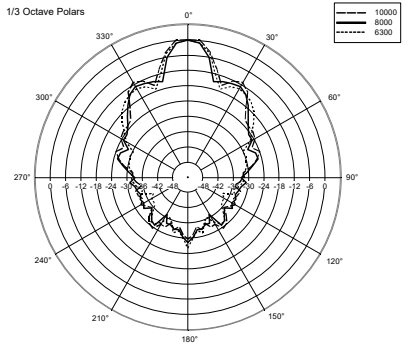



**ACCESSOIRES**

## REMARQUES

AUCUNE PRÉCAUTION n'est NÉCESSAIRE avec un PERSONNEL QUALIFIÉ pour des tensions AUDIO allant jusqu'à 120 V lorsque des symboles d'avertissement sont présents près des borniers. Dans le cas d'une tension AUDIO allant jusqu'à 71 V, les symboles d'avertissement ne sont même pas nécessaires.

Pas la peine de mettre à la terre les parties métalliques des enceintes équipées de transformateurs et connectées aux sorties 70,7 / 100 V des amplificateurs de puissance qui ne sont pas reliés à la terre (réf. EN 62368-1, item 4.3.2.2), sauf spécification dans la réglementation locale.