

HD 21EN

ALTAVOZ CON TROMPETA DE PLÁSTICO

DESCRIPCIÓN

El modelo HD 21EN es un altavoz de trompeta ideal para la reproducción de mensajes de alarma gracias a su reproducción altamente inteligible del sonido y resistencia a la intemperie. Los bloques de los terminales de conexión para los cables de entrada y salida ignífugos están hechos de cerámica. Un fusible térmico protege la integridad de la línea en caso de que el calor afecte al altavoz. Se puede orientar en cualquier dirección gracias a su soporte de pared ajustable, y su protección de grado IP66 permite su instalación tanto en interiores como en exteriores.



CARACTERÍSTICAS

- Motor de compresión de 1,5".
- Potencia seleccionable (100 V): 30 W – 15 W – 7,5 W – 3,75 W.
- Sensibilidad de 104 dB.
- Color gris RAL 7035.
- Carcasa de plástico.
- Bloque de terminales de entrada y salida de cerámica.
- Protección de fusible térmico.
- Grado de protección IP66.

ESPECIFICACIONES

Especificaciones acústicas	Respuesta en frecuencia (-10 dB)	340 Hz ÷ 9000 Hz
	SPL máx. a 1 m	117 dB
	SPL máx. a 4m	105 dB
	Ángulo de cobertura	135°
	Sensibilidad del sistema	104 dB
	Sensibilidad del sistema 1 W a 4 m	92 dB
Sección de potencia	Manejo de potencia	30 W
	Manejo de potencia pico	120 W PEAK
	Protecciones	Thermal fuse
	Amplificador recomendado	DXT 3000, DXT 4000, DXT 7000
Transductores	Motor de compresión	1 x 1.5"
Sección de entrada/Sección de salida	Conectores de entrada	Ceramic screw terminals
	Conectores de salida	Ceramic screw terminals
	Transformador de voltaje constante	100 V
	Selección de potencia 1	30 W - 333 ohm
	Selección de potencia 2	15 W - 667 ohm
	Selección de potencia 3	7.5 W - 1333 ohm
	Selección de potencia 4	3.75 W - 2667 ohm
Cumplimiento estándar	Grado de protección IP	IP 66
	Safety agency	CE compliant
	Certificado EN54-24	Yes
	Número de CPR	1488-CPR-0652/W
Especificaciones físicas	Hardware	Stainless steel bracket
	Color	Grey - RAL 7035
Tamaño	Altura	212 mm / 8.35 inches
	Profundidad	280 mm / 11.02 inches
	Peso	2.1 kg / 4.63 lbs
Informaciones de envío	Altura de paquete	220 mm / 8.66 inches
	Anchura de paquete	320 mm / 12.6 inches
	Profundidad de paquete	220 mm / 8.66 inches
	Peso de paquete	2.7 kg / 5.95 lbs

CÓDIGO DE ARTÍCULO

- **13133075**

HD 21EN

EAN 8024530010461

DRAWINGS

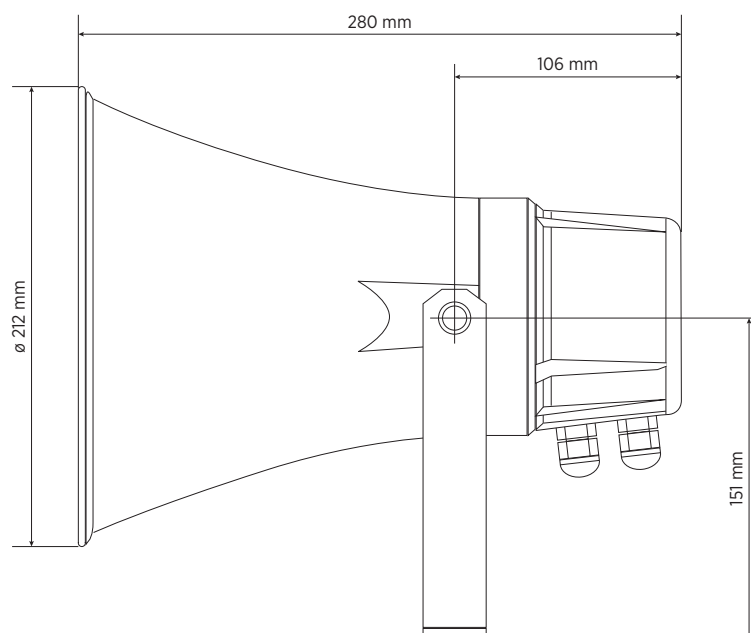
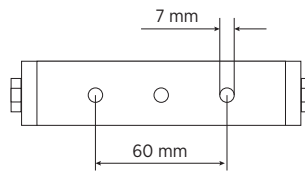
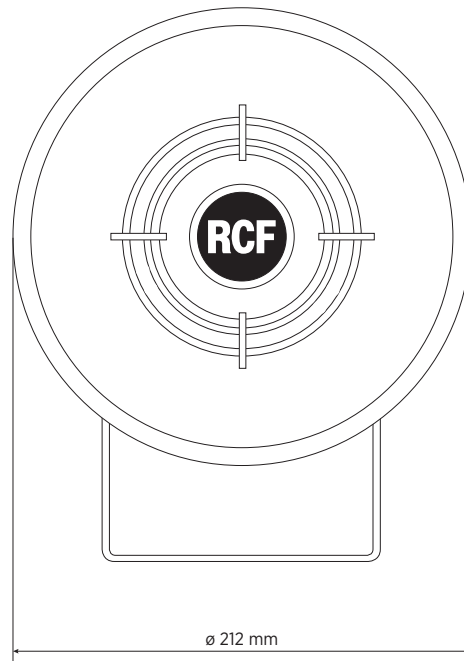

SCHEMATICS

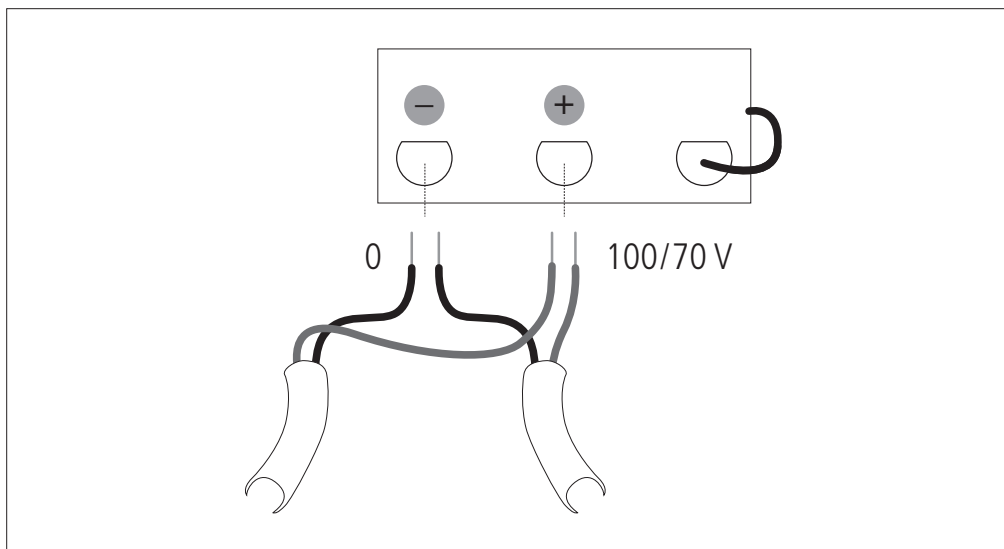

TAPS	POWER (100 V)	POWER(70 V)
1	3.75 W	1.875 W
2	7.5 W	3.75 W
3	15 W	7.5 W
4	30 W	15 W

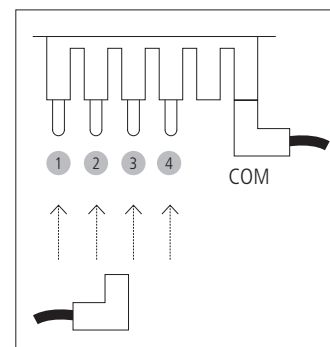

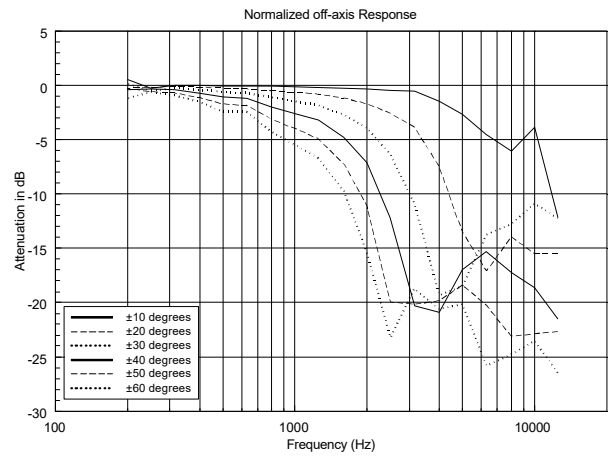
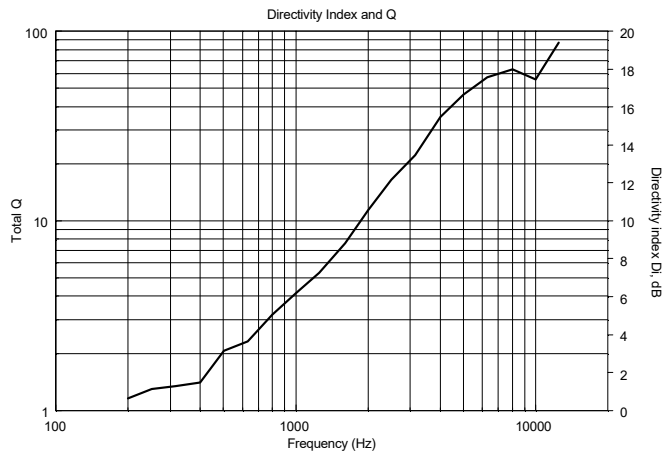
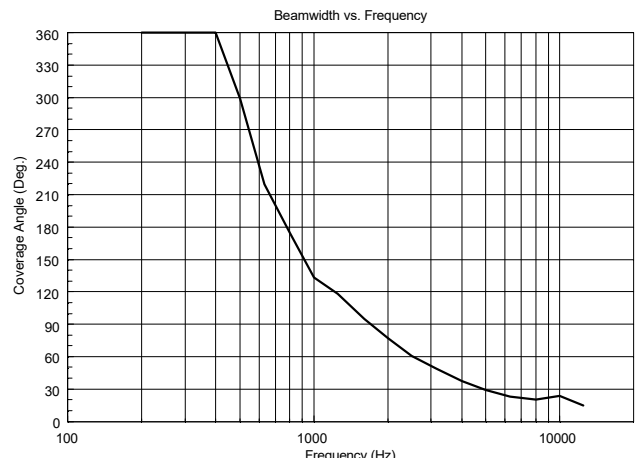
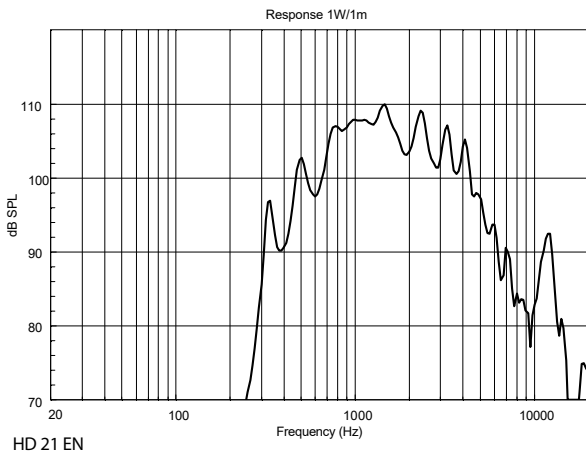

HORIZONTAL 1/3 POLAR PLOT

1/3 Octave Polars

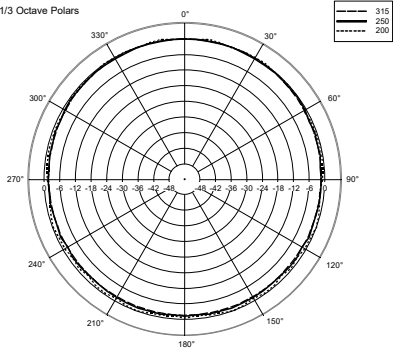

1/3 Octave Polars

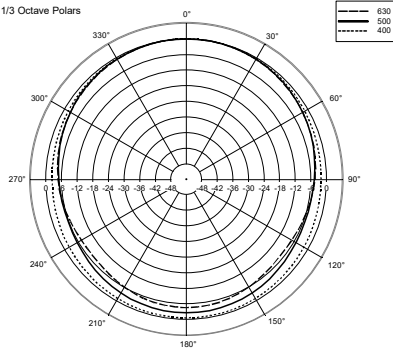

1/3 Octave Polars

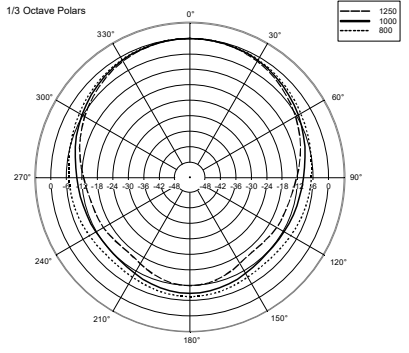

1/3 Octave Polars

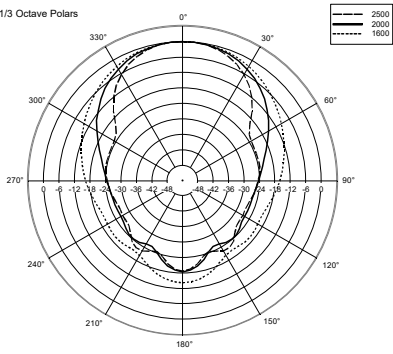

1/3 Octave Polars

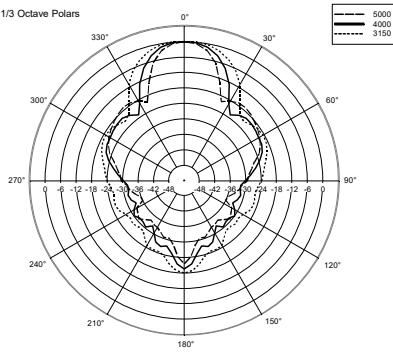

1/3 Octave Polars

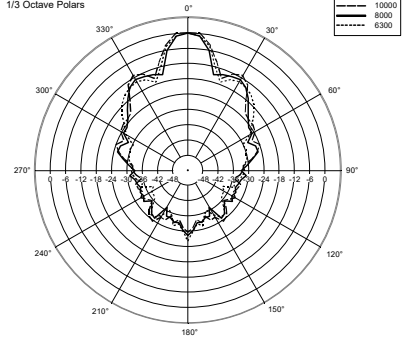



ACCESORIOS

NOTAS

NO SE PRECISA ADVERTENCIA para PERSONAS CON CAPACITACIÓN (EN 50110) para voltajes de AUDIO de hasta 120 V cuando hay señales de advertencia cerca de los terminales de conexión. En caso de que el voltaje de AUDIO no supere los 71 V, no serán necesarias señales de advertencia. No es necesario conectar a tierra las partes de metal de los altavoces equipados con transformadores y que estén conectados a salidas de amplificadores de 70,7 V / 100 V (ref. EN 62368-1 artículo 4.3.2.2), a no ser que la normativa local así lo requiera.
